

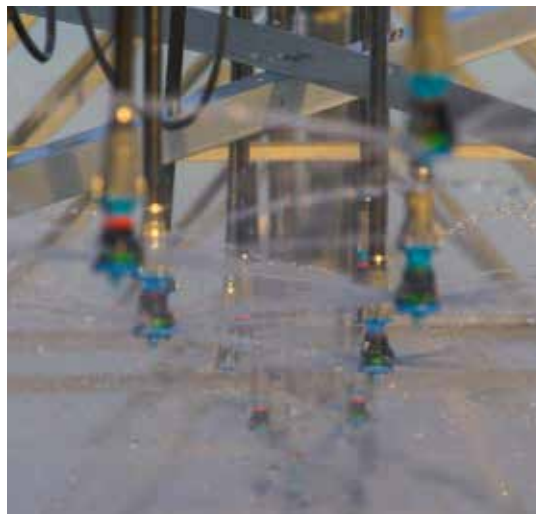

DU PIVOT CENTRAL AU CANON D'EXTREMITÉ

SOLUTIONS POUR L'IRRIGATION À
PROPULSION MÉCANIQUE



NELSON IRRIGATION PROPOSE UNE LIGNE COMPLÈTE DE PRODUITS DESTINÉS À L'IRRIGATION À PROPULSION MÉCANIQUE. DES VANNES DE RÉGULATION AUX ARROSEURS, DES RÉGULATEURS DE PRESSON AUX CANONS D'EXTREMITÉ - TOUT EST PRÉVU.

**LE PIVOT CONSTITUE
LE SUPPORT IDÉAL DE
DISTRIBUTION D'EAU
PAR ARROSEURS - LA
JUSTE DOSE, LA JUSTE
APPLICATION.**

2

- 
- 4-7** NOUVEAUX ARROSEURS DE LA SÉRIE 3030
 - 8-9** TECHNOLOGIE ROTATOR
 - 10-11** SOLUTIONS DE DESSUS DE PIVOT
 - 12-15** SÉLECTION D'ARROSEURS
 - 16-17** CRITÈRES DE SOLS
 - 18-19** BASSE ÉNERGIE/FAIBLE ÉLÉVATION
 - 20-21** BUSAGE 3TN & 3NV
 - 24-25** SECTEUR DE CERCLE & ACCESSOIRES
 - 26-27** RÉGULATEURS
 - 28-39** SOLUTIONS EN BOUT DE PIVOT
 - 40-41** RÉGULATION DES CANONS D'EXTRÉMITÉ
 - 44-47** VANNES DE RÉGULATION

NOUS VOUS PRÉSENTONS LE NOUVEL ARROSEUR DE LA SÉRIE 3030

AU COEUR DE LA SÉRIE 3030 SE TROUVE LA TOUTE NOUVELLE BUSE 3NV. DOTÉE DU DEGRÉ DE PRÉCISION DE LA 3TN, CETTE BUSE À CADRAN INNOVANTE COMBINE DIVERSES FONCTIONS AFIN DE PERMETTRE LA "MICRO-GESTION" DE VOTRE SYSTÈME.

CHANGEMENT RAPIDE - POUSSER & TOURNER, "CLIC" PERCEPTIBLE

RESSORT EN ACIER INOXYDABLE POUR UNE SÉLECTION PRÉCISE ET STABLE

COUVRE L'ENTIÈRETÉ DE LA GAMME DE BUSES, ET EMPRUNTE LA NUMÉROTATION ET LES DÉBITS DU SYSTÈME 3TN

MÊMES CODES-COULEURS QUE LES BUSES 3TN, AVEC SEULE DIFFÉRENCE QUE TOUTES LES TAILLES IMPAIRES PRÉSENTENT UN BORD ONDULÉ À L'ÉPREUVE DES INTEMPÉRIES

GÉREZ VOTRE INSTALLATION SANS JAMAIS DEVOIR ENLEVER UNE SEULE BUSE.

4

POSITIONS INTÉGRÉES ET FONCTIONS "POUSSER", "TOURNER", "CLIQUER"

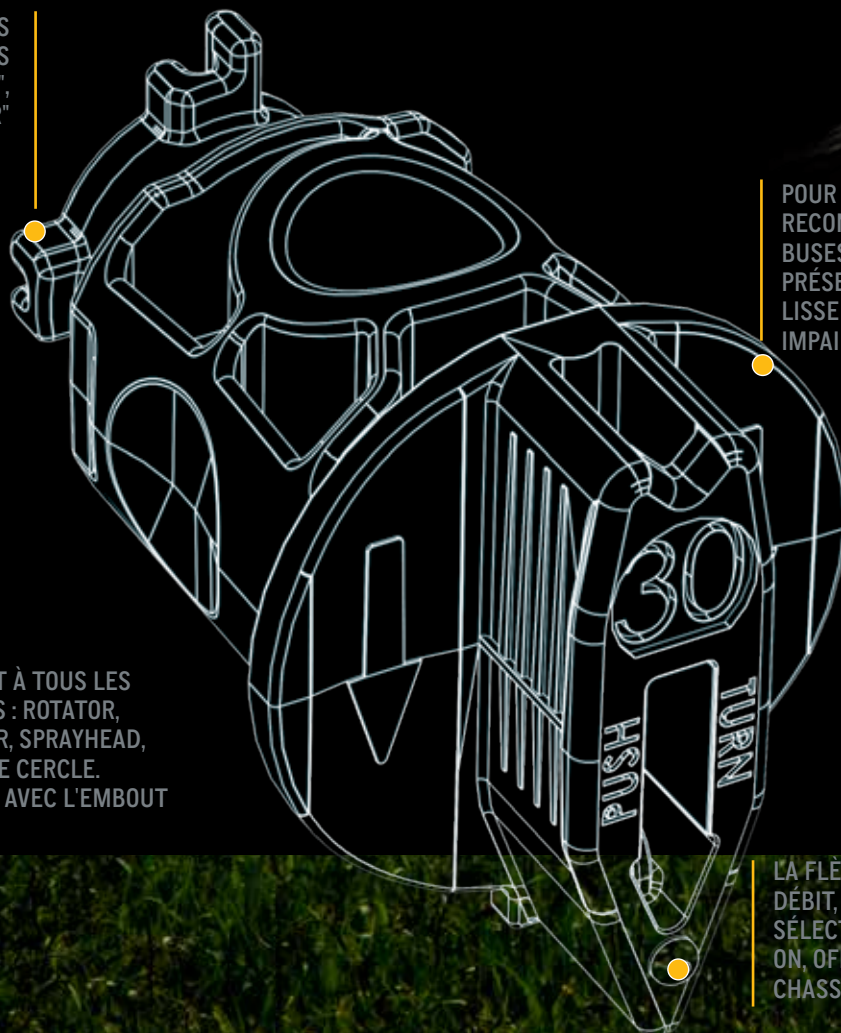

LA BUSE 3NV CONVIENT À TOUS LES ARROSEURS EXISTANTS : ROTATOR, SPINNER, ACCELERATOR, SPRAYHEAD, ORBITOR, À SECTEUR DE CERCLE. EFFICACITÉ MAXIMALE AVEC L'EMBOUT FILETAGE CARRÉ.

POUR MIEUX LES RECONNAÎTRE, LES BUSES PAIRES PRÉSENTENT UN BORD LISSE ET LES BUSES IMPAIRES UN BORD ONDULÉ



INSTALLATION

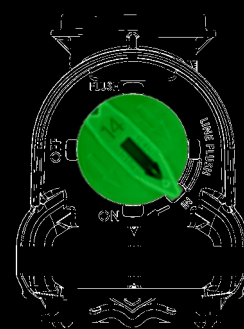

LA FLÈCHE INDIQUE LE SENS DU DÉBIT, AINSI QUE LA FONCTION SÉLECTIONNÉE : INSTALLATION, ON, OFF, RINÇAGE DE LA BUSE OU CHASSE DE LA LIGNE

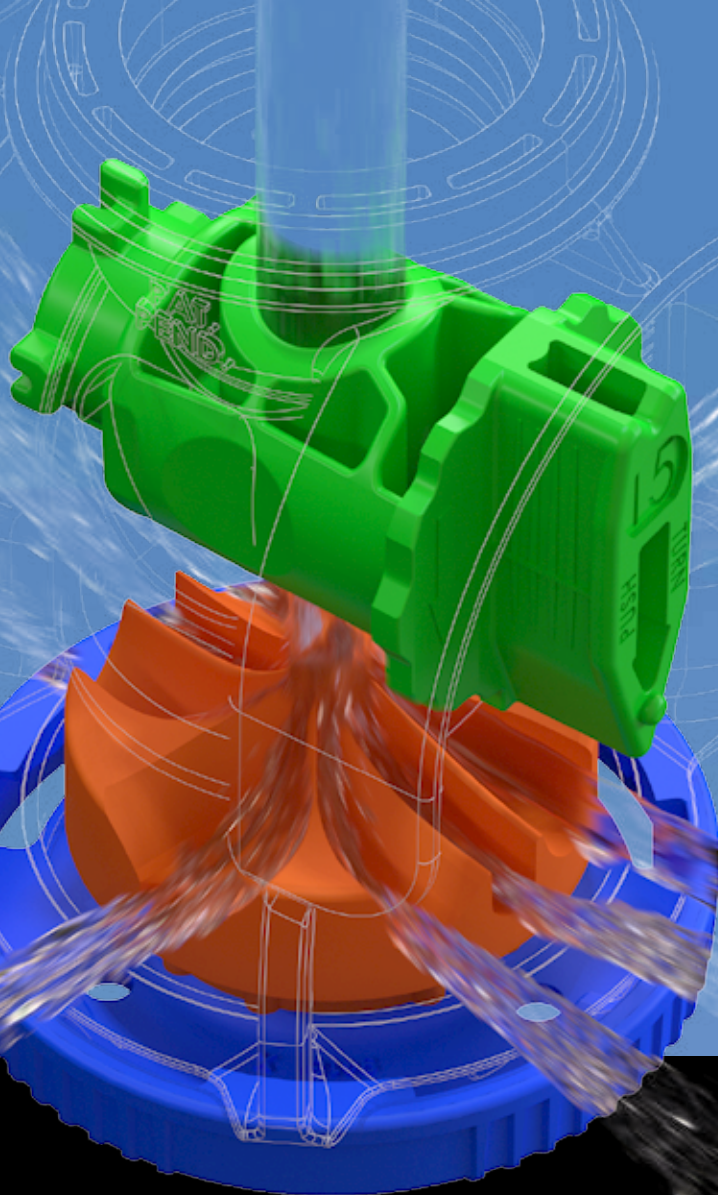

QUE DES AVANTAGES, AUCUN INCONVÉNIENT.

OPTIONS DE RINÇAGE OPTIMALES: Chassez par intervalles pour évacuer les débris. Ne rien insérer dans la buse - une simple et rapide rotation de la 3NV suffit à la rincer. Aucun outil n'est requis.

ON ET OFF SUR-MESURE : En cas d'arrosage excédentaire ou d'économie d'eau, sélectionnez simplement les arroseurs que vous désirez éteindre. Découvrez les économies qu'amène une vanne à billes incorporée à chaque arroseur !

DANS LE CADRE D'UN NOUVEAU SYSTÈME

Optimisez l'efficacité et la précision - installez les arroseurs, puis repassez et installez les buses.

Déterminez de visu les différents types d'arroseurs afin de juger de leur efficacité.

Effectuez des chasses autant de fois que nécessaire en fonction de la qualité de l'eau.

OU INTÉGRATION FLUIDE À VOTRE INSTALLATION EXISTANTE.

Pour pouvoir profiter immédiatement des avantages de la nouvelle série 3030, il suffit de remplacer le corps d'arroseur/buse. Le chapeau, le plateau, le régulateur et les embouts de la série 3000 restent compatibles. NB : il est possible de réemployer le poids de l'Orbitor, en remplaçant toutefois l'ensemble corps/plateau.

Vu que les fonctions ON, OFF & rinçage s'effectuent sans devoir enlever la buse, plus de raison d'en laisser tomber ou d'en perdre!

Le clip à deux buses 3NV (pour un débit sur HI ou LO) permet aux agriculteurs de moduler le débit selon les besoins d'arrosage (germination, chimigation ou baisse des nappes phréatiques).

ON

RINÇAGE DE LA BUSE

CHASSE DE LA LIGNE

OFF

OUVERTURE SPÉCIALEMENT PRÉVUE POUR VÉRIFIER L'ÉTAT DE LA BUSE

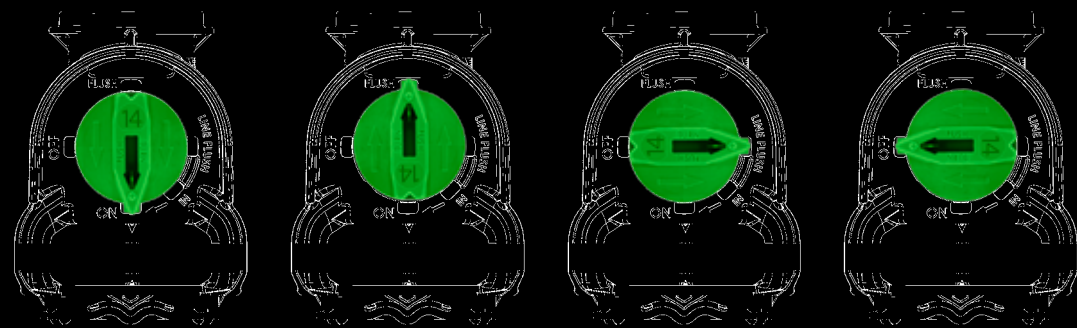

TOUTE UNE GAMME DE PRODUITS ADAPTÉS À UNE MULTITUDE DE BESOINS

LES IMMENSES ÉCARTS ENTRE LES TYPES DE CULTURES, LES SOLS, LES PRATIQUES AGRICOLES ET LES CONDITIONS CLIMATIQUES DE PAR LE MONDE, AINSI QUE LES DIFFÉRENCES RÉGIONALES EN MATIÈRE DE RESSOURCES EN EAU ET EN ÉNERGIE, CRÉENT UN VASTE REGISTRE DE BESOINS.

NOUS AVONS CE QU'IL VOUS FAUT :

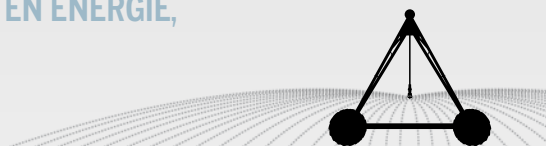

ROTATOR®

Portée la plus longue
Uniformité supérieure
Faible pluviométrie



ACCELERATOR

Alternative idéale aux
arroseurs fixes



SPINNER

Idéal pour les
sols délicats



POUR TROUVER LE PRODUIT LE MIEUX ADAPTÉ À VOS BESOINS, IDENTIFIEZ LES CRITÈRES SUIVANTS :

1 **PRESSION DISPONIBLE**
Visez la performance -
économisez eau et énergie.

2 **UNIFORMITÉ & PORTÉE VISÉES**
Le Rotator délivre l'uniformité
la plus élevée.

3 **TYPES DE SOLS**
Reportez-vous aux pages 16-17 pour le
rapport entre courbes d'infiltration et
taux d'application.

geocropical®



LA COURTE PORTÉE DES ARROSEURS FIXES
GÉNÈRE UN TAUX D'APPLICATION ÉLEVÉ
SPRAY / PORTÉE DE 12,8 M
PLATEAU NOIR / BUSE N°36 @ 0,7 BAR

LA PORTÉE LA PLUS
LONGUE SUR CANNE DE
DESCENTE

LE LARGE DIAMÈTRE DE DISTRIBUTION DES JETS ROTATIFS
DÉLIVRE UN TAUX D'APPLICATION OPTIMAL (BAS)
ROTATOR / PORTÉE DE 21,3 M
PLATEAU ORANGE / BUSE N°36 @ 1,4 BAR

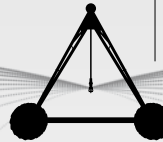

SPRAYHEAD

Rendement amélioré
grâce aux plateaux
à trajectoires
multiples

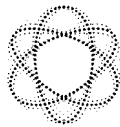

ORBITOR

Pas de dérive ou
d'égouttement &
réduction du risque
de colmatage



UNIVERSAL

Le corps U3030 convient
aux options 3030 à secteur
de cercle et à l'adaptateur
pour pendillard.



4 CONDITIONS DE VENT

Préférez les arroseurs proposant diverses options de plateaux à trajectoires multiples qui offriront une meilleure résistance au vent tout en maintenant la configuration d'arrosage.

10 RAISONS QUI JUSTIFIENT LE RÉGNE DE LA TECHNOLOGIE ROTATOR®

1

PLUS DE 25 ANS
DE TERRAIN

2

DISTRIBUTION INÉGALÉE
(P17)

3

INSTALLATION AU-DESSUS
DU PIVOT OU SUR CANNES
DE DESCENTE (P10)

6

PORTÉE LA PLUS LONGUE
SUR CANNE DE DESCENTE

7

UNIFORMITÉ SUPÉRIEURE



10

OPTIONS GEOCROPICAL®

Le nouveau plateau vert olive à trajectoires multiples a été conçu pour garantir une uniformité élevée à des pressions plus basses que n'importe quelle autre configuration de Rotator. Il peut être combiné aux buses 3TN n°12 à 50, ainsi qu'aux nouvelles buses 3NV. Il se caractérise par une pression de service allant de 0,7 à 1 bar et une portée pouvant atteindre 17,7m.



4

OPTIONS BASSE PRESSION (ROTATOR AVEC PLATEAU VERT OLIVE OU ACCELERATOR)

5

CONCEPT MODULABLE ARTICULÉ AUTOUR DES BUSES 3TN & 3NV (P22)

8

HAUTE PRÉCISION & DURABILITÉ

9

MODÈLE SECTORIEL (P24)

SOLUTIONS ADAPTÉES

ROTATOR BRUN UNIFORMITÉ LA PLUS ÉLEVÉE DE 1 À 2 BARS	ROTATOR ORANGE PORTÉE MAXIMALE DE 1 À 2 BARS
ACCELERATOR DORÉ (LP*) PORTÉE MAXIMALE DE 0,4 À 1 BAR	ROTATOR VERT RÉSISTANCE AU VENT DE 1,4 À 3,4 BARS
	ACCELERATOR BORDEAUX JETS ANTIÉOLIENS DE 0,4 À 1 BAR

* BASSE PRESSION

ARROSEURS POUR PIVOTS / SOLUTIONS AU-DESSUS DU PIVOT

ADAPTATION AUX BESOINS SPÉCIFIQUES DE CHAQUE TYPE DE CULTURE

LA TECHNOLOGIE D'ARROSAGE ROTATOR® NELSON, INSTALLÉE AU-DESSUS DES PIVOTS DANS LES RÉGIONS À FORTE PRODUCTION DE MAÏS, A GÉNÉRÉ D'EXCELLENTS RÉSULTATS CES DERNIÈRES ANNÉES.

ACCELERATOR AVEC PLATEAU BLEU ROI & RÉGULATEUR
DE PRESSION DE 10 PSI

UNE ÉVALUATION DE CES ARROSEURS INSTALLÉS
AU-DESSUS DU PIVOT DANS LE NEBRASKA RÉVÈLENT
DE MINIMES PERTES EN EAU ET UNE EXCELLENTE
EFFICACITÉ DE DISTRIBUTION.

10

ILS ONT LE DESSUS

GRÂCE À SES PLATEAUX ROTATIFS HAUTE PRÉCISION, LE ROTATOR® R3030 PEUT DESCENDRE SA PRESSION DE SERVICE À 1 BAR TOUT EN MAINTENANT UNE UNIFORMITÉ ÉLEVÉE ET UNE RÉSISTANCE AU VENT IMPRESSIONNANTE.



Rotator® / PLATEAU BLANC
1 - 2 bars (15 - 30 PSI)

Accelerator / PLATEAU BLEU ROI
0,4 - 1 bar (6 - 15 PSI)

À 0,7 BAR, L'ACCELERATOR DOTÉ DU PLATEAU BLEU ROI OFFRE, CONTRAIREMENT AUX ARROSEURS FIXES, TOUS LES AVANTAGES BASSE PRESSION AU-DESSUS DU PIVOT.

L'UNICITÉ DES GOUTELETTES DU SPINNER EN FONT SOUVENT UN CHOIX PRIVILÉGIÉ.

Un nouveau plateau vient élargir la gamme du Spinner, proposant aux irrigants une option supplémentaire pour l'arrosage depuis le dessus du pivot central. Le Spinner pour pivots Nelson est réputé pour être l'alternative basse pression aux arroseurs fixes, garantissant une uniformité élevée, un meilleur recouvrement et un faible taux d'application. Le plateau lime a été conçu exclusivement pour une utilisation au-dessus du pivot et confère au Spinner une portée accrue tout en l'exposant au minimum à l'interférence des cultures.

La gamme de pressions du plateau lime oscille entre 0,4 et 1 bar. Il requiert une buse n°24 minimum à 0,4 bar, et n°14 à 0,7 et 1 bar. Nous conseillons fortement l'utilisation d'un régulateur de pression de 0,7 bar.

NB : Il est intéressant d'envisager l'utilisation de régulateurs de pression pour les autres avantages qu'ils offrent, même si les variations de terrain ne sont pas le facteur principal.

Spinner / PLATEAU LIME
0,4 - 1 bar (6-15 PSI)



R

ROTATOR®

1-3,4 bars (10-50 psi)
15,2-22,6 m (50-74')

AU-DESSUS DU PIVOT
OU SUR CANNE
DE DESCENTE

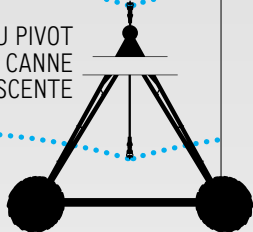

PORTÉE SUPÉRIEURE. Comme tout arroseur rotatif, le Rotator R3000® et R3030 génèrent un profil d'arrosage plus large, réduisant donc la pluviométrie et le risque d'écoulement tout en rallongeant le temps d'infiltration.

MEILLEURE UNIFORMITÉ. Le Rotator améliore nettement l'uniformité d'arrosage grâce au recouvrement plus efficace des arroseurs adjacents.

RÉDUCTION DES PERTES DUES AU VENT ET À L'ÉVAPORATION.

Le Rotator relève le défi que pose l'installation d'un arroseur rotatif sur cannes de descente – hors portée du vent – afin de réduire les pertes dues au vent et à l'évaporation.

Buse: **3TN OU 3NV**
Taux d'application: **BAS**

A

ACCELERATOR

0,4-1 bar (6-15 psi)
9,1-16,8 m (30-55')

AU-DESSUS DU PIVOT
OU SUR CANNE
DE DESCENTE

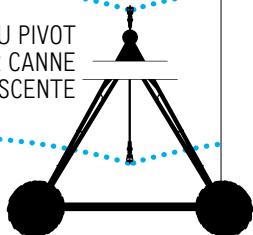

CONÇU POUR UNE APPLICATION DANS LE FEUILLAGE. Arroseur hybride combinant la technologie du Rotator et celle du Spinner, l'Accelerator accélère sa rotation à mesure que la taille de buses augmente, ce qui allonge la portée et réduit les pertes par évaporation à faible débit. Il se transforme en Spinner en bout de pivot afin de diminuer le taux d'application instantanée et de ménager les sols délicats.

EFFICACITÉ D'APPLICATION OPTIMALE. À 0,7 bar, le A3000 & le A3030 maintiennent l'angle d'arrosage au plus bas sans répercussion sur la portée.

Buse: **3TN OU 3NV**
Taux d'application: **BAS-MOYEN**

S

SPINNER

0,7-1,4 bar (10-20 psi)
12,8-16,5 m (42-54')

AU-DESSUS DU PIVOT
OU SUR CANNE
DE DESCENTE

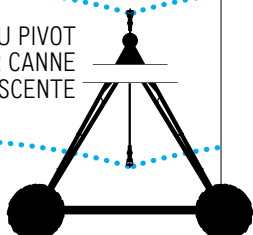

GOUTELLETES LÉGÈRES À FAIBLE PRESSION. La rotation libre du Spinner S3000 & S3030 produit de fines gouttelettes, idéales pour les cultures et les sols délicats.

UNIFORMITÉ SUPÉRIEURE À FAIBLE PRESSION. Le Spinner améliore le recouvrement tout en réduisant la pluviométrie, ce qui engendre une meilleure uniformité et en fait l'alternative basse pression parfaite aux arroseurs à diffuseur fixe.

AUCUN PRÉREQUIS D'INSTALLATION. Le Spinner ne vibre pas, et convient donc aux cannes de descente rigides, semirigides ou souples.

Buse: **3TN OU 3NV**
Taux d'application: **BAS-MOYEN**

DIAMÈTRE D'ARROSAGE, PRESSION & GAMME DE BUSES

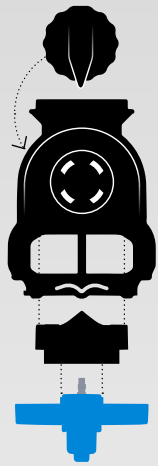

CHAPEAU BLEU
DU ROTATOR®

BUSES N°14 MIN. À N°50 MAX. @ 2 BARS (30 PSI) ET N°16 À BASSE PRESSION	BUSES N°14 MIN. À N°50 MAX. @ 1 BAR (15 PSI)	BUSES N°14 MIN. À N°50 MAX. @ 2 BARS (30 PSI) ET N°16 À BASSE PRESSION	BUSES N°14 MIN. À N°50 MAX. @ 1 BAR (15 PSI)	BUSES N°14 MIN. À N°50 MAX. @ 1 BAR (15 PSI)	BUSES N°14 MIN. À N°50 MAX. @ 1 BAR (15 PSI)	BUSES N°12 MIN. À N°50 MAX. @ 0,7 BAR (10 PSI)
DESSUS DE PIVOT PLATEAU BLEU U4 DE 8°	DESSUS DE PIVOT PLATEAU BLANC	PLATEAU VERT D4 DE 8°	PLATEAU ROUGE D6 DE 12°	PLATEAU ORANGE À TRAJECTOIRES MULTIPLES	PLATEAU BRUN À TRAJECTOIRES MULTIPLES	PLATEAU VERT OLIVE BASSE PRESSION
						
PORTÉE = 21,3 M, HAUTEUR D'INSTALLATION = 3,7 M @ 2 BARS, BUSE N° 32	PORTÉE = 22,6 M, HAUTEUR D'INSTALLATION = 3,7 M @ 2 BARS, BUSE N° 32	PORTÉE = 21,9 M, HAUTEUR D'INSTALLATION = 2,7 M @ 2 BARS, BUSE N° 32	PORTÉE = 20,1 M, HAUTEUR D'INSTALLATION = 2,7 M @ 1,7 BAR, BUSE N° 36	PORTÉE = 21,9 M, HAUTEUR D'INSTALLATION = 2,7 M @ 1,7 BAR, BUSE N° 36	PORTÉE = 20,7 M, HAUTEUR D'INSTALLATION = 2,7 M @ 1,7 BAR, BUSE N° 36	PORTÉE = 17,7 M, HAUTEUR D'INSTALLATION = 1,8 M @ 1 BAR, BUSE N° 36
1,4 - 3,4 BARS (20-50 PSI)	1 - 2 BARS (15-30 PSI)	1,4 - 3,4 BARS (20-50 PSI)	1 - 2 BARS (15-30 PSI)	1 - 2 BARS (15-30 PSI)	1 - 2 BARS (15-30 PSI)	0,7 - 1 BAR (10-15 PSI)

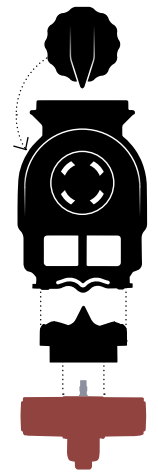

CHAPEAU BORDEAUX
DE L'ACCELERATOR

BUSES N°10 MIN. À N°50 MAX. @ 0,7 BAR (10 PSI) ET N°18 @ 0,4 BAR	BUSES N°10 MIN. À N°50 MAX. @ 1 BAR (15 PSI) N°12 @ 0,7 BAR N°18 @ 0,4 BAR	BUSES N°10 MIN. À N°50 MAX. @ 1 BAR (15 PSI) N°12 @ 0,7 BAR N°18 @ 0,4 BAR
PLATEAU BORDEAUX	PLATEAU DORÉ	DESSUS DE PIVOT PLATEAU BLEU ROI
		
PORTÉE = 14,6 M, HAUTEUR D'INSTALLATION = 2,7 M @ 0,7 BAR, BUSE N° 32	PORTÉE = 16,5 M, HAUTEUR D'INSTALLATION = 2,7 M @ 0,7 BAR, BUSE N° 36	PORTÉE = 16,8 M, HAUTEUR D'INSTALLATION = 3,7 M @ 0,7 BAR, BUSE N° 36
0,4 - 1 BAR (6-15 PSI)	0,4 - 1 BAR (6-15 PSI)	0,4 - 1 BAR (6-15 PSI)



CONVERTISSEUR EN
OPTION







TRANSFORME
FACILEMENT L'ACCELERATOR
EN MODE ARROSEUR FIXE OU
AJUTAGE

13



CHAPEAU GRIS DU
SPINNER

BUSES N°14 MIN. À N°50 MAX. @ 1 BAR (15 PSI), ET N°18 À BASSE PRESSION	BUSES N°14 MIN. À N°50 MAX. @ 1 BAR (15 PSI), ET N°16 À BASSE PRESSION	BUSES N°14 MIN. À N°50 MAX. @ 1 BAR (15 PSI), ET N°16 À BASSE PRESSION	BUSES N°10 MIN. À N°15 MAX. @ 0,7 BAR (10 PSI)	BUSES N°14 MIN. À N°50 MAX. @ 1 BAR (15 PSI)
PLATEAU ROUGE D6 DE 12°	PLATEAU VIOLET D6 DE 20°	PLATEAU JAUNE D8 DE 21°	PLATEAU BEIGE* À PETITE BUSE	DESSUS DE PIVOT PLATEAU LIME
				
PORTÉE = 13,4 M, HAUTEUR D'INSTALLATION = 1,8 M @ 1 BAR, BUSE N° 36	PORTÉE = 16,5 M, HAUTEUR D'INSTALLATION = 1,8 M @ 1 BAR, BUSE N° 36	PORTÉE = 15,2 M, HAUTEUR D'INSTALLATION = 1,8 M @ 1 BAR, BUSE N° 36	PORTÉE = 11,6 M, HAUTEUR D'INSTALLATION = 1,8 M @ 1 BAR, BUSE N° 12	PORTÉE = 18,5 M, HAUTEUR D'INSTALLATION = 3,7 M @ 1 BAR, BUSE N° 36
0,7-1,4 BAR (10-20 PSI)	0,7-1,4 BAR (10-20 PSI)	0,7-1,4 BAR (10-20 PSI)	0,7 -1,0 BAR (10-15 PSI)	0,4-1 BAR (6-15 PSI)



SPINNER
SECTORIEL
*BUSES N°14
À 40
0,7 - 1,4 BAR
(10-20 PSI)

*Le plateau beige est à monter sur canne de descente souple ou d'une longueur d'au moins 30cm. Les buses de petite taille seront davantage sujettes au colmatage.

O

ORBITOR

0,4-1,4 bar (6-20 PSI)
11,0-18,3 m (36-60')

SUR CANNE
DE DESCENTE

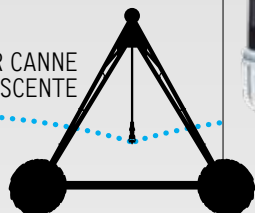

DESIGN APURÉ. Produit d'une technologie éliminant tout support du corps d'arroseur, le nouvel Orbitor Nelson délivre une uniformité exemplaire et des gouttelettes optimales à basse pression (0,7 à 1,4 bar). L'absence de support évite toute accumulation de résidus, garantissant longue durée de vie et durabilité en eaux chargées.

RÉDUCTION DES PERTES DUES AU VENT ET À L'ÉVAPORATION. L'absence de support sur le corps d'arroseur minimise le fractionnement des gouttelettes, la dérive due au vent et l'égouttement.

ATTENTION! INSTALLATION SUR TUYAU SOUPLE RENFORCÉ DE 60 CM MINIMUM.

Buse: **3TN OU 3NV**
Taux d'application: **BAS À MOYEN**

D

SPRAYHEAD

0,4-2,8 bar (60-40 psi)
4,9-12,2 m (16-40')

AU-DESSUS DU
PIVOT
OU SUR CANNE
DE DESCENTE

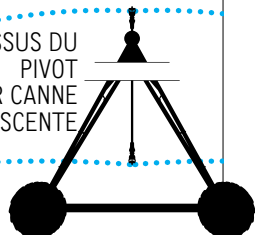

GERMINATION, IRRIGATION & CHIMIGATION. Le chapeau réversible à double plateau permet de modifier facilement la configuration d'arrosage. Plusieurs options de plateaux sont disponibles pour la germination, l'irrigation ou la chimigation.

"BASSE ÉNERGIE, DESCENTE DANS LES CULTURES". Le corps lisse du Sprayhead est spécialement conçu pour résister à la descente dans les cultures hautes telles que le maïs.

ACCESSOIRES EN OPTION POUR L'ARROSAGE À BASSE PRESSION (LEPA). L'adaptateur pour pendillard permet de modifier facilement le Sprayhead en système d'application au sol. Le D3000 et le D3030 présentent tous les deux un mode ajustage pour les applications LEPA. Le D3000 nécessite le bubbler clip - voir page 15.

Buse: **3TN OU 3NV**
Taux d'application: **ÉLEVÉ**

T

TRASHBUSTER

PRESSION ET PORTÉE EN FONCTION
DE L'ARROSEUR CHOISI

Buse: **3TN OU 3000FC**
Taux d'application: **BAS À ÉLEVÉ**



BUSE À DÉBIT RÉGLABLE. Grâce à elle (convient uniquement à la série 3000), l'emploi de régulateurs de pression devient superflu et les résidus circulent plus facilement. À ne pas utiliser sur cannes de descente souples.

CONÇU POUR EAUX USÉES. La structure dégagée du corps d'arroseur permet aux résidus de circuler aisément sans qu'ils ne s'agrègent sur le corps et le plateau.

UN MONTAGE SUR CANNES DE DESCENTE permet de prolonger le calendrier d'arrosage des effluents, d'éviter le contact des eaux corrosives avec la structure du pivot, d'éliminer la dérive des gouttelettes et des éléments pathogènes, et de réduire les odeurs nauséabondes. Le Trashbuster peut faire office d'arroseur fixe ou rotatif.

DIAMÈTRE D'ARROSAGE, PRESSION & GAMME DE BUSES

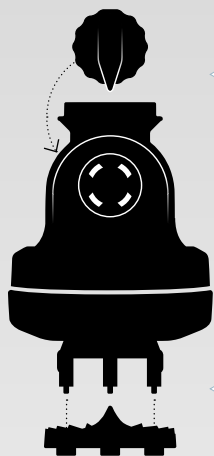

GAMME DE BUSES
N°11 - N°50

GAMME DE BUSES
N°11 - N°50

GAMME DE BUSES
N°11 - N°50

**PLATEAU NOIR
TRAJECTOIRE
STANDARD**



PORTÉE = 17,7 M,
HAUTEUR
D'INSTALLATION = 1,8M
@ 1 BAR, BUSE
n° 36

0,4-1,4 BAR
(6-20 PSI)

**PLATEAU BLEU
TRAJECTOIRE BASSE**



PORTÉE = 15,2 M,
HAUTEUR
D'INSTALLATION = 1,8M
@ 1 BAR, BUSE
n° 36

0,4-1,4 BAR
(6-20 PSI)

**PLATEAU VIOLET
FINES GOUTELLETES**



PORTÉE = 14,3 M,
HAUTEUR
D'INSTALLATION = 1,8M
@ 1 BAR, BUSE
n° 36

0,4-1,4 BAR
(6-20 PSI)



**ORBITOR AVEC
CONTREPOIDS**



**ORBITOR AVEC
CAPUCHON EN
PLASTIQUE**

CONDITIONS IMPORTANTES D'INSTALLATION:

1. L'Orbitor doit être monté sur canne de descente souple renforcée d'au moins 0,6m de long.
2. Si l'Orbitor est doté d'un capuchon à contrepoids, ne jamais combiner ni remplacer le contrepoids de l'Orbitor par d'autres types de contrepoids conventionnels.
3. Poids intégré obligatoire si l'Orbitor est doté de son capuchon en plastique. Utiliser un contrepoids "allégé" Nelson (page 25) ou fileté NPT de 3/4". Les contrepoids détachables nécessitent le protecteur de collier Nelson (page 25).
4. Vérifier que le contrepoids fileté, traditionnel ou allégé de l'Orbitor soit bien fixé.
5. S'assurer que l'Orbitor et chaque élément de l'installation sont solidement assemblés. Employer les nouveaux* régulateurs de pression et les raccords Nelson.
6. N'utiliser que des mamelons métalliques ou en plastique P/N-12291 Nelson avec les vannes à bille de 3/4".

*Nouveau siège à support unique breveté, en circulation depuis 2007.

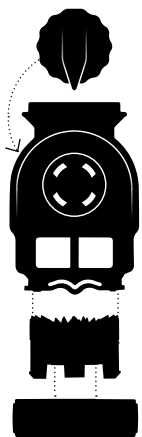

CHAPEAU RÉVERSIBLE
NOIR DU SPRAYHEAD

TURQUOISE



VERT



BLEU



GRIS



ROUGE



JAUNE



NOIR



ORANGE



BLANC



VIOLET



BRUN



TOUS LES DÉTAILS CONCERNANT LES SPÉCIFICITÉS DES PLATEAUX, LES PORTÉES, LES GAMMES DE PRESSIONS ET DE BUSES SE TROUVENT DANS LE DESCRIPTIF DU SPRAYHEAD. CE DERNIER PEUT ÊTRE INSTALLÉ AU-DESSUS DU PIVOT OU SUR CANNE DE DESCENTE.

ACCESSOIRES

L'ARROSEUR FIXE SECTORIEL DE LA SÉRIE 3030 ET L'ADAPTATEUR POUR PENDILLARD REQUIÈRENT TOUS DEUX UN CORPS D'ARROSEUR UNIVERSEL, CE QUI N'EST PAS LE CAS DE LA SÉRIE 3000.

**BUBBLER CLIP (LEPA)
N°10577 UNIQUEMENT
POUR LE D3000**



ARROSEUR FIXE
SECTORIEL
N°9894-001



ADAPTATEUR POUR
TUYAUX LEPA
N°9427



15

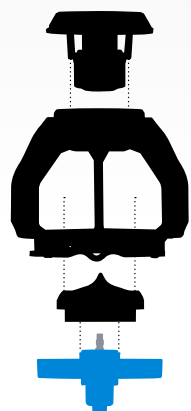

CHAPEAU BLEU DU
ROTATOR

CONFIGURATION DU ROTATOR®

BLEU



VERT

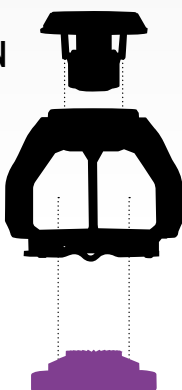

CHAPEAU VIOLET
DU T3000 ET
DIFFUSEUR FIXE

CONFIGURATION DU SPRAYHEAD

VERT



BLEU



JAUNE



NOIR



VIOLET



ORANGE



LA BUSE 3000FC
N°10106-XXX NE
PEUT ÊTRE UTILISÉE
QUE SUR CANNE DE
DESCENTE RIGIDE ET
REQUIERT UNE PRESSION
MIN. DE 1,7 BAR.

RESPECTER LE SOL.

LOIN DE NOUS L'IDÉE DE CRITIQUER DAME NATURE, MAIS IL FAUT AVOUER QU'UN ARROSAGE CALQUANT CELUI DE LA PLUIE NE RESPECTE PAS TOUJOURS AU MIEUX L'INTÉGRITÉ DU SOL. LES TYPES DE SOLS RÉAGISSENT DIFFÉREMMENT À LA TAILLE ET LA VITESSE (INTENSITÉ) DES GOUTELETTES, ET IL IMPORTE DE COMPRENDRE L'INTÉRÊT D'UN CYCLE D'ARROSAGE INTERMITTENT. IL S'AVÈRE QUE LES JETS ROTATIFS À LARGE CONFIGURATION PRÉSERVENT AU MIEUX LA STRUCTURE DU SOL.

LE TAUX D'APPLICATION D'UN PIVOT AUGMENTE PROPORTIONNELLEMENT AU DÉBIT REQUIS À L'EXTRÉMITÉ DU PIVOT. ELARGIR LA PORTÉE DES ARROSEURS PERMET DE RÉDUIRE LA PLUVIOMÉTRIE AFIN QU'ELLE CORRESPONDE AU TAUX D'INFILTRATION. LE SCHÉMA CI-DESSOUS ILLUSTRE UNE COURBE D'INFILTRATION TYPIQUE.

16



APPLICATION
(POUCES/HEURE)

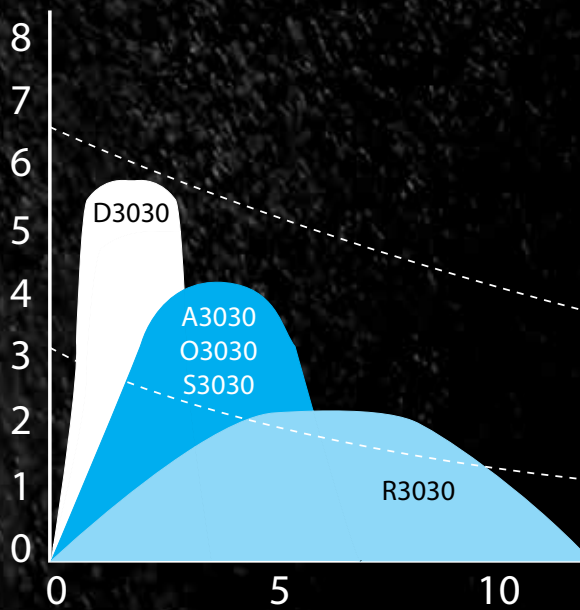

TEMPS (EN MINUTES)

* à l'extrémité d'un pivot de 402 m appliquant 4,5 m³/h/ha et se déplaçant à une vitesse de 1,5 m/min

EN SUPERPOSANT LES TAUX D'APPLICATION DES ARROSEURS POUR PIVOTS, IL APPARAÎT CLAIREMENT QUE CELUI DU ROTATOR, QUI GÉNÈRE LA PORTÉE LA PLUS LONGUE SUR CANNE DE DESCENTE, SE RAPPROCHE AU PLUS PRÈS DU TAUX D'INFILTRATION DU SOL. MAINTENIR LA SURFACE PERMÉABLE ET APPLIQUER L'EAU SUR UN LARGE RAYON CONSTITUE DONC LES CONDITIONS D'INFILTRATION IDÉALES.

COURBES D'INFILTRATION TYPIQUES ET TAUX D'APPLICATION D'UN PIVOT*

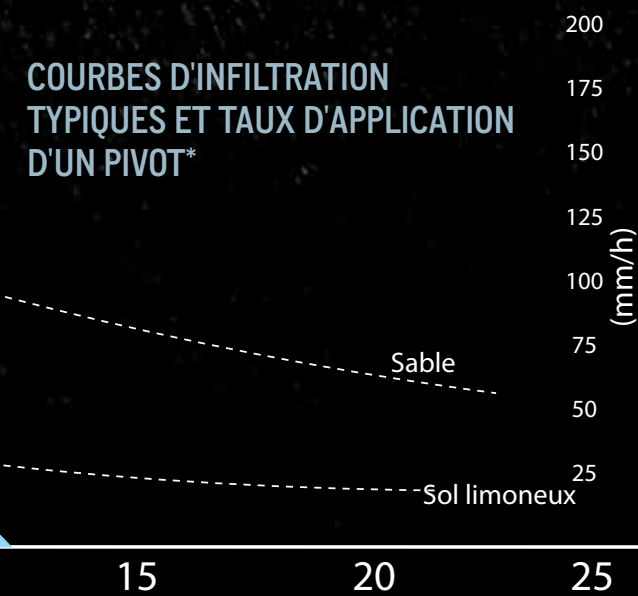

EN ABSENCE D'ARROSEURS EFFICACES QUI DISTRIBUENT L'EAU EN RESPECTANT LE TAUX D'INFILTRATION DU SOL, LE GAIN D'EFFICACITÉ OBTENU GRÂCE À L'UTILISATION DE CANNES DE DESCENTE ET LES ÉCONOMIES RÉALISÉES EN DIMINUANT LA PRESSION DE SERVICE SE PERDRONT EN RUISSELLEMENT.

Le taux d'application moyen représente la quantité d'eau appliquée sur une surface donnée. Cette valeur moyenne suppose un arrosage uniforme sur toute la surface visée. Le taux d'application moyen d'un pivot augmente proportionnellement au débit requis à l'extrémité du pivot. Parallèlement, une analyse des différentes options d'arroseurs révèle qu'une portée supérieure diminue le taux d'application.

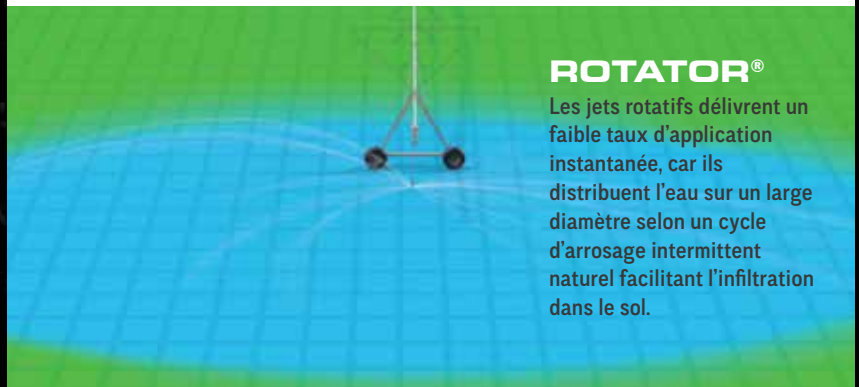

ROTATOR®

Les jets rotatifs délivrent un faible taux d'application instantanée, car ils distribuent l'eau sur un large diamètre selon un cycle d'arrosage intermittent naturel facilitant l'infiltration dans le sol.



SPRAY

Les jets fixes produisent un taux d'application instantanée élevé sur une zone réduite.

SI VOUS RECHERCHEZ DES SOLUTIONS "LE", FAITES CONFIANCE AU NELSON AVANTAGE.

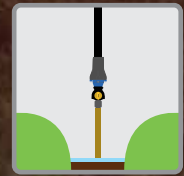

LEPA

ARROSAGE DE PRÉCISION
BASSE ÉNERGIE/FAIBLE
ÉLÉVATION

U3030
+ PENDILLARD

GERMINATION
ARROSAGE
CHIMIGATION
AJUTAGE
PENDILLARD



MODE
AJUTAGE
AVEC
CONVERTISSEUR
(LA SÉRIE 3030 NE
REQUIERT PAS DE
BUBBLER CLIP)

18

LE PENDILLARD, LE BUBBLER ET LES TECHNOLOGIES D'ASPERSION SONT REPRISES SOUS L'APPELLATION LEPA ET LESA POUR AUTANT QUE LES ESPACEMENTS SOIENT RÉDUITS, ET QU'ILS APPLIQUENT L'EAU PRÈS DU SOL OU À LA SURFACE AVEC UN MINIMUM D'ÉNERGIE AFIN DE MINIMISER AU MAXIMUM L'ÉVAPORATION. L'U3030 Nelson convient à la fois aux applications à secteur de cercle et à pendillard. Le système de conversion d'arroseur permet d'obtenir un 3-en-1. Faites votre choix entre ajutage, aspersion ou jets rotatifs selon les ressources en eau disponibles. Bien qu'ils offrent les avantages d'un arrosage basse pression et d'une forte réduction des pertes dues au vent et à l'évaporation dans le feuillage, les systèmes LEPA sont limités à leur zone d'application. Parmi les restrictions figurent les sols imperméables, les zones pentues et les travées intérieures. Étant donné les faibles pressions de service utilisées, il est indispensable de pouvoir gérer la pression et de la surveiller de près. Les régulateurs de pression sont souvent nécessaires afin de garantir l'uniformité de distribution aux buses LEPA.

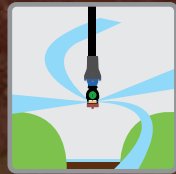
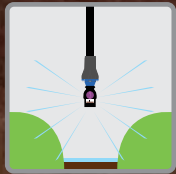

LESA / ARROSEUR FIXE

LESA

ARROSAGE FIXE
BASSE ÉNERGIE/FAIBLE
ÉLEVATION

SPRAYHEAD

D3030

ARROSEURS FIXES
OU
ORBITOR



MODE
ASPERSION
AVEC
CONVERTISSEUR

LENA

BASSE ÉNERGIE/FAIBLE
ÉLEVATION
NELSON ADVANTAGE

ACCELERATOR

A3030

ARROSEURS
ROTATIFS :
Rotator®
Accelerator
Spinner



MODE
ACCELERATOR
AVEC
CONVERTISSEUR



LEPA / PENDILLARD & BUBBLER

D'autres options viennent compléter les systèmes LEPA et LESA. Les arroseurs rotatifs dans la gamme des 0,4 à 0,7 bar sont à envisager. L'Accelerator et le Rotator® génèrent une large configuration d'arrosage qui optimise l'infiltration dans le sol et l'énergie cinétique des goutelettes.

ARROŞAGE DE PRÉCISION - DU DÉBUT À LA FIN

3NV
SYSTÈME DE CODE-COULEURS
LES NOMBRES IMPAIRS
PRÉSENTENT UN
BORD ONDULÉ

BUSE PAIRE

BUSE IMPAIRE

**RIEN NE SERT DE
COURIR, IL FAUT PARTIR
À TEMPS**

Un busage précis est essentiel pour l'arrosage par pivot. Nelson a conçu un programme ultrasophistiqué pour ses concessionnaires et distributeurs. Il leur suffit d'entrer les spécifications du système, les travées, les raccords, les arroseurs et les régulateurs pour déterminer le busage requis. L'arrosage en cercle est une affaire complexe — assurez-vous de disposer de tous les outils nécessaires pour mettre toutes les chances de votre côté dès le départ.

20

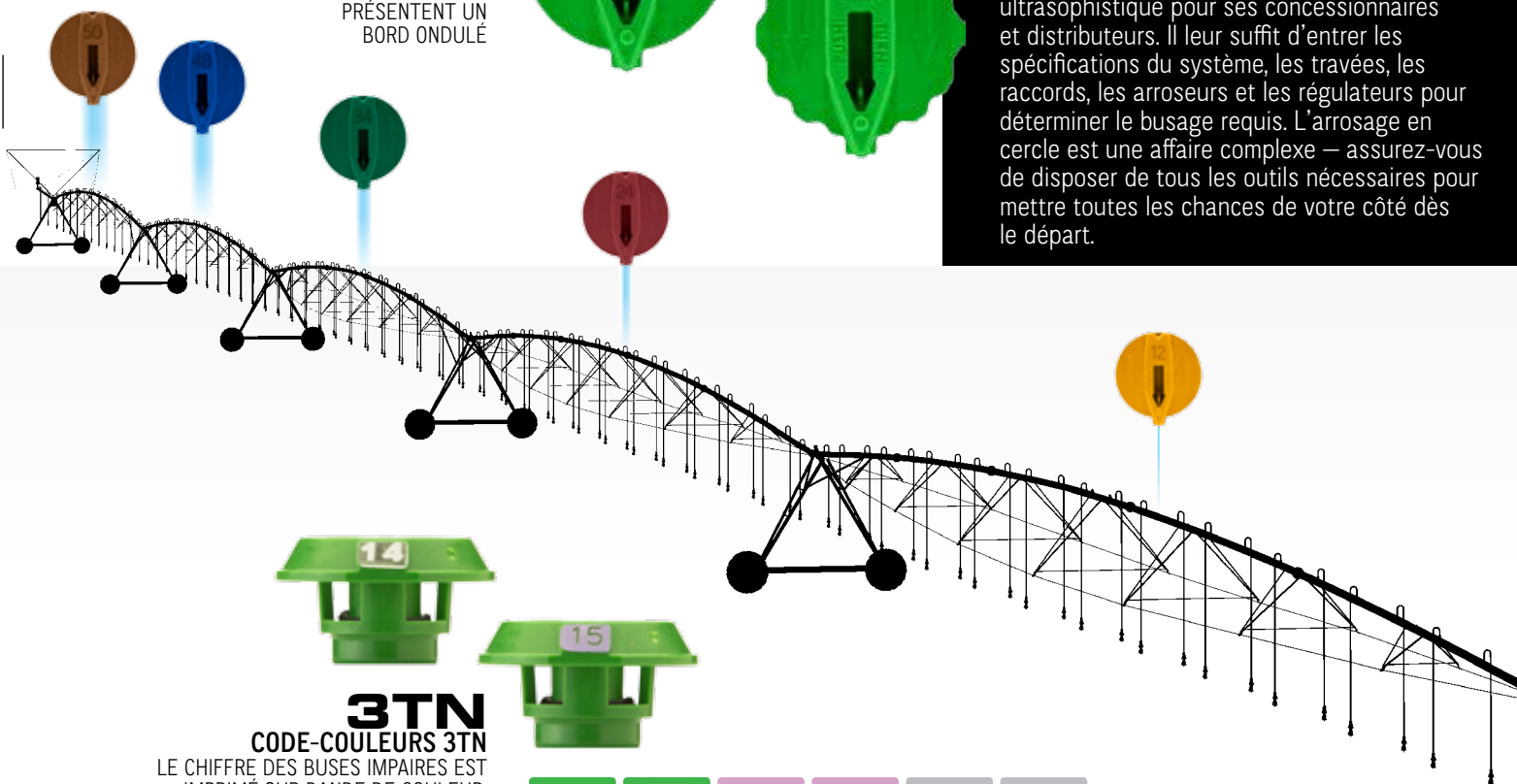

3TN
CODE-COULEURS 3TN
LE CHIFFRE DES BUSES IMPAIRES EST
IMPRIMÉ SUR BANDE DE COULEUR.

- 14
- 15
- 16
- 17
- 18
- 19

PERFORMANCES



Le système de tailles est basé sur une différentielle de 0,2mm, ce qui veut dire que l'orifice de la buse 3TN/3NV n°26 sera de 26 x 0,2mm et celui de la buse n°27 de 27 x 0,2mm. Les buses 3TN à numéros impairs présentent, en arrière-fond du chiffre, une bande de couleur correspondant à celle de la taille de buse suivante. Les buses 3NV impaires ont, quant à elles, un bord ondulé plutôt qu'une bande de couleur.

N°	9		10		11		12		13		14		15		16		17		18		19		
	PSI	BAR	GPM	l/min	GPM	l/min	GPM	l/min	GPM	l/min	GPM	l/min	GPM	l/min	GPM	l/min	GPM	l/min	GPM	l/min	GPM	l/min	
6	0,4	0,34	1,28	0,42	1,59	0,50	1,89	0,61	2,30	0,71	2,68	0,82	3,10	0,95	3,59	1,08	4,08	1,22	4,61	1,36	5,14	1,53	5,79
10	0,7	0,44	1,66	0,54	2,04	0,65	2,46	0,79	2,99	0,92	3,48	1,06	4,01	1,23	4,65	1,40	5,29	1,58	5,98	1,75	6,62	1,97	7,45
15	1,0	0,53	2,00	0,66	2,50	0,79	2,99	0,96	3,63	1,13	4,27	1,29	4,88	1,51	5,71	1,71	6,47	1,93	7,30	2,14	8,09	2,41	9,12
20	1,4	0,62	2,34	0,76	2,87	0,92	3,48	1,11	4,20	1,30	4,92	1,49	5,63	1,74	6,58	1,98	7,49	2,23	8,44	2,48	9,38	2,79	10,56
25	1,7	0,69	2,61	0,85	3,22	1,02	3,86	1,24	4,69	1,46	5,52	1,67	6,32	1,95	7,38	2,21	8,36	2,50	9,46	2,77	10,48	3,12	11,81
30	2,1	0,76	2,87	0,93	3,52	1,12	4,23	1,36	5,14	1,59	6,01	1,83	6,92	2,14	8,09	2,42	9,15	2,74	10,37	3,03	11,46	3,41	12,90
40	2,8	0,87	3,29	1,07	4,05	1,29	4,88	1,57	5,94	1,84	6,96	2,11	7,98	2,47	9,34	2,80	10,59	3,16	11,96	3,50	13,24	3,94	14,91
50	3,4	0,97	3,67	1,20	4,54	1,45	5,48	1,76	6,66	2,06	7,79	2,36	8,93	2,76	10,44	3,13	11,84	3,53	13,32	3,91	14,79	4,41	16,69

N°	20		21		22		23		24		25		26		27		28		29		30		
	PSI	BAR	GPM	l/min	GPM	l/min	GPM	l/min	GPM	l/min	GPM	l/min	GPM	l/min	GPM	l/min	GPM	l/min	GPM	l/min	GPM	l/min	
6	0,4	1,70	6,43	1,84	6,96	2,04	7,72	2,22	8,40	2,44	9,23	2,64	9,99	2,87	10,86	3,07	11,61	3,35	12,68	3,58	13,55	3,83	14,49
10	0,7	2,19	8,28	2,38	9,00	2,64	9,99	2,86	10,82	3,16	11,96	3,41	12,90	3,70	14,00	3,97	15,00	4,32	16,35	4,62	17,48	4,94	18,69
15	1,0	2,69	10,18	2,91	11,01	3,23	12,22	3,50	13,24	3,86	14,61	4,17	15,78	4,53	17,14	4,86	18,39	5,29	20,02	5,66	21,42	6,06	22,93
20	1,4	3,10	11,73	3,36	12,71	3,73	14,11	4,05	15,32	4,46	16,88	4,82	18,24	5,23	19,79	5,61	21,23	6,11	23,12	6,53	24,71	6,99	26,45
25	1,7	3,47	13,13	3,76	14,23	4,17	15,78	4,52	17,10	4,99	18,88	5,38	20,36	5,85	22,14	6,27	23,73	6,83	25,85	7,30	27,63	7,82	29,59
30	2,1	3,80	14,38	4,12	15,59	4,56	17,25	4,96	18,77	5,47	20,70	5,90	22,33	6,41	24,26	6,87	26,00	7,48	28,31	8,00	30,28	8,56	32,39
40	2,8	4,39	16,61	4,76	18,01	5,27	19,94	5,72	21,65	6,31	23,88	6,81	25,77	7,40	28,00	7,94	30,65	8,64	32,70	9,24	34,97	9,89	37,43
50	3,4	4,90	18,54	5,32	20,13	5,89	22,29	6,40	24,22	7,06	26,72	7,61	28,80	8,28	31,33	8,87	33,57	9,66	36,56	10,33	39,13	11,06	41,86

N°	31		32		33		34		35		36		37		38		39		40		41		
	PSI	BAR	GPM	l/min	GPM	l/min	GPM	l/min	GPM	l/min	GPM	l/min	GPM	l/min	GPM	l/min	GPM	l/min	GPM	l/min	GPM	l/min	
6	0,4	4,06	15,36	4,36	16,50	4,65	17,60	4,94	18,69	5,20	19,68	5,47	20,07	5,84	22,10	6,18	23,29	6,52	24,68	6,85	25,92	7,26	27,48
10	0,7	5,24	19,83	5,63	21,50	6,00	22,71	6,37	24,11	6,72	25,43	7,06	26,72	7,54	28,54	7,97	30,16	8,42	31,87	8,85	33,49	9,37	35,47
15	1,0	6,41	24,26	6,89	26,07	7,35	29,71	7,81	29,56	8,23	31,15	8,65	32,74	9,24	34,97	9,77	36,98	10,31	39,02	10,84	41,02	11,48	43,45
20	1,4	7,40	28,00	7,96	30,12	8,49	32,13	9,01	34,10	9,50	35,95	9,98	37,77	10,67	40,38	11,28	42,69	11,91	45,08	12,51	47,35	13,26	50,19
25	1,7	8,28	31,34	8,90	33,68	9,49	35,91	10,08	38,15	10,62	40,19	11,16	42,24	11,92	45,11	12,61	47,72	13,31	50,38	13,99	52,95	14,82	56,09
30	2,1	9,07	34,32	9,75	36,90	10,39	39,32	11,04	41,78	11,64	44,05	12,23	46,29	13,06	49,43	13,81	52,27	14,58	55,19	15,33	58,02	16,23	61,43
40	2,8	10,47	36,62	11,26	42,62	12,00	45,42	12,75	48,25	13,44	50,87	14,12	53,44	15,08	57,07	15,95	60,37	16,84	63,74	17,70	66,99	18,75	70,97
50	3,4	11,71	44,32	12,59	47,65	13,42	50,79	14,25	53,93	15,02	56,85	15,79	59,76	16,86	63,81	17,83	67,48	18,81	71,20	19,79	74,90	20,96	79,33

N°	42		43		44		45		46		47		48		49		50		
	PSI	BAR	GPM	l/min	GPM	l/min	GPM	l/min	GPM	l/min	GPM	l/min	GPM	l/min	GPM	l/min	GPM	l/min	
6	0,4	7,60	28,76	7,96	30,13	8,33	31,52	8,73	33,04	9,12	34,51	9,58	36,26	9,96	37,69	10,31	39,02	10,77	40,76
10	0,7	9,81	37,13	10,28	38,91	10,75	40,68	11,27	42,66	11,77	44,54	12,36	46,78	12,86	48,67	13,31	50,38	13,91	52,64
15	1,0	12,01	45,45	12,59	47,65	13,17	49,84	13,80	52,23	14,41	54,54	15,14	57,30	15,75	59,61	16,30	61,70	17,03	64,45
20	1,4	13,87	52,49	14,54	55,03	15,20	57,53	15,93	60,30	16,64	62,98	17,49	66,20	18,19	68,84	18,82	71,23	19,67	74,45
25	1,7	15,51	58,70	16,25	61,51	17,00	64,34	17,81	67,41	18,61	70,43	19,55	74,00	20,33	79,94	21,05	79,67	21,99	83,23
30	2,1	16,99	64,30	17,80	67,37	18,62	70,47	19,51	73,85	20,38	77,13	21,42	81,07	22,28	84,32	23,05	87,24	24,09	91,18
40	2,8	19,61	74,22	20,56	77,82	21,50	81,37	22,53	85,28	23,54	89,09	24,73	93,60	25,72	97,35	26,62	100,76	27,82	105,29
50	3,4	21,93	83,00	22,98	86,98	24,04	90,99	25,19	95,34	26,31	99,58	27,65	104,66	28,76	108,85	29,76	112,64	31,10	117,71

Les débits mentionnés ci-contre ont été enregistrés dans des conditions d'essai idéales et peuvent être affectés de manière défavorable par de mauvaises conditions d'entrée hydraulique, de vent ou autres facteurs. Nelson Irrigation ne sera pas tenu responsable des variations de débit dues aux diverses conditions de tuyauterie et de cannes de descente.

EN 1994, NELSON A LANCÉ LES PRODUITS POUR PIVOTS DE LA SÉRIE 3000.

LE SYSTÈME DE BUSES 3TN EST LA PIERRE ANGULAIRE DE CETTE SÉRIE DE PRODUITS POUR PIVOTS. CHAQUE ARROSEUR EST CONSTITUÉ D'UN CHAPEAU, D'UN PLATEAU, D'UN CORPS ET D'UNE BUSE. LA BUSE 3TN EST COMPATIBLE AVEC TOUS LES ARROSEURS DE LA SÉRIE 3000. TOUTE UNE GAMME DE RACCORDS PERMET DE CONNECTER L'ARROSEUR À UN TUYAU FLEXIBLE OU À UNE CANNE DE DESCENTE RIGIDE. EN 2015, NELSON A INTRODUIT LA SÉRIE 3030 BASÉE SUR UNE COMBINAISON BUSE/CORPS D'ARROSEUR DIFFÉRENTE, MAIS BÉNÉFICIANT DES MÊMES OPTIONS DE PLATEAU/CHAPEAU/ADAPTATEUR.

DÉTAILS PAGES 4-7

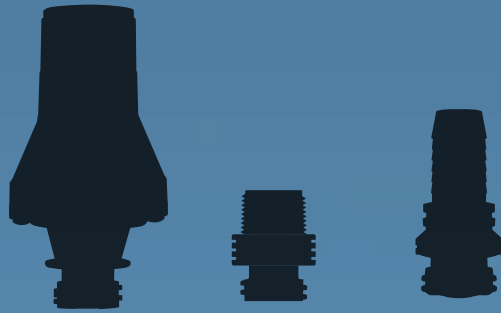

ADAPTATEURS

BUSE 3TN POUR
LA SÉRIE 3000



BUSE 3NV POUR
LA SÉRIE 3030



BUSES



CORPS D'ARROSEUR



PLATEAUX

CHAPEAUX

CONFIGURATION DE L'ORBITOR ILLUSTRÉE PAGE 15

DES OPTIONS INTELLIGENTES POUR DES DÉFIS COURANTS

SOLUTION AUX PROBLÈMES D'EMBOURBEMENT

Un excédent d'eau dans le sillon de passage des roues peut causer des dérapages, et par conséquent freiner le déplacement du pivot en terrain glissant ou inégal - et occasionner un arrosage inégal. De plus, les ornières profondes endommagent l'équipement et ralentissent le rythme des récoltes.

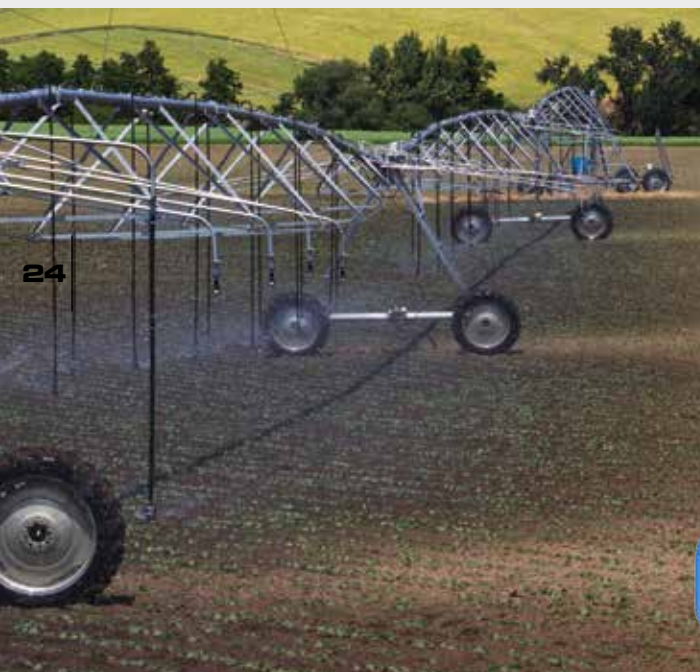

Les arroseurs Nelson à secteur de cercle projettent l'eau loin des tours et hors du sillon des roues. Ils permettent ainsi de réduire les dérapages et de maintenir une vitesse de propulsion constante, garantissant une excellente uniformité sur toute la zone irriguée.

LE ROTATOR® PC-R3030

PERFORMANCES

- Secteur de 180° (varie légèrement en fonction du débit)
- Large portée
- Uniformité élevée
- Motif d'arrosage antiéolien

CARACTÉRISTIQUES DE SERVICE:

- 1 à 1,4 bar pour les buses n° 14 à n° 40
- 1 à 2 bars pour les buses n° 40 à n° 50
- Espacement maximum de 3,3 m
- Installation sur canne de descente rigide ou sur une rampe de déport d'IACO. Visiter le site www.boombacks.com.

Le Spinner et le Sprayhead à secteur de cercle sont également disponibles pour répondre à toute autre nécessité en matière de pression ou de jet.

LES ARROSEURS À SECTEUR DE CERCLE PEUVENT ÊTRE INSTALLÉS EN DIVERSES CONFIGURATIONS.

RAMPES DÉPORTÉES
UN MONTAGE SUR RAMPES DÉCALÉES MINIMISE LES COMPROMIS EN MATIÈRE D'UNIFORMITÉ HABITUELLEMENT RENCONTRÉS AVEC LES ARROSEURS SECTORIELS.

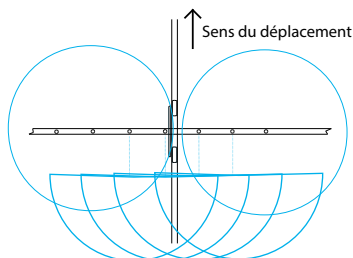

CANNES DE DESCENTE CLASSIQUES
L'INSTALLATION SUR CANNES DE DESCENTE NÉCESSITE UNE ORIENTATION PRÉCISE DES ARROSEURS.

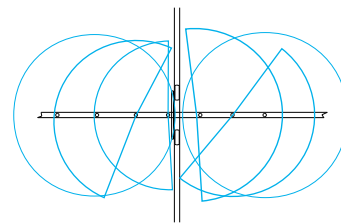



LES CLIPS À BUSES

Les arroseurs Nelson peuvent être équipés de deux ou trois buses grâce aux clips à deux ou à trois buses 3TN. La série 3030 est équipée d'un clip à deux buses. Ces ajouts permettent de répondre précisément aux besoins d'arrosage tout au long de la saison. En période de germination, un débit moindre diminue l'intensité des gouttelettes afin de ménager la structure du sol et de minimiser le risque d'écoulement. Le débit peut ensuite être adapté aux besoins.

- MODIFIER LE DÉBIT RAPIDEMENT ET AVEC PRÉCISION
- ÉVITER LES MANIPULATIONS COMPLIQUÉES
- RÉPONDRE AUX DIFFÉRENTS BESOINS DE SAISON:
 - ~ RÉGLAGE SUR LO POUR LA GERMINATION, SUR HI POUR L'IRRIGATION
 - ~ RÉGLAGE SUR HI POUR L'IRRIGATION, SUR LO POUR LA CHIMIGATION

NB: Incompatible avec les applications dans le feuillage ou avec le plateau de chimigation.



CONTREPOIDS POUR CANNES DE DESCENTE



Le contre poids modulable de 0,45kg (n°10130) peut être installé sur le régulateur de pression, ou directement sur le corps d'arroseur (ceux de la série 3000 uniquement, et à l'exception de l'Orbitor) en absence de régulateurs. Il convient aux arroseurs dont la pression de service est égale ou inférieure à 1,4 bar.

Le nouveau contre poids en ligne convient aux arroseurs des séries 3000 et 3030. Il est disponible en version de 0,85lbs (0,38kg) n°11395-001 et 1lbs (0,45kg) n°11395. Ce poids discret en zinc se fixe directement sur un tuyau souple à l'aide d'un collier de serrage, au-dessus d'un régulateur de pression et/ou d'un arroseur Nelson, y compris les versions avec capuchon en plastique de l'03000 et 03030 à 0,4, 0,7 ou 1 bar qui requièrent d'installer le régulateur juste au-dessus du contre poids. L'Orbitor exclut l'utilisation d'un poids supplémentaire.



EMBOUTS



FNPT X (HB)
n°10057



MNPT X (HB)
n°10148



ADAPTATEUR
FILETAGE CARRÉ X
(HB) n°9901

EMBOUTS CANNELÉS CONVIVIAUX

Se raccordent aisément à un tuyau souple de 3/4". Plus besoin d'embouts supplémentaires. La simplicité d'emploi de l'adaptateur Hex de 15/16" est typique des embouts Nelson. Les resserrer au moyen des clés à molette adéquates de 15/16".

NOUVEAUTÉ! MAMELON EN PLASTIQUE 3/4" MNPT X 3/4" MNPT.

PROTECTEUR DE COLLIER



L'UTILISER LORS DE L'INSTALLATION D'ORBITORS SUR UN PIVOT DÉJÀ MUNI DE POIDS DÉTACHABLES. Ce simple accessoire recouvrant le collier de serrage situé juste sous le poids détachable sur canne de descente permet de parer aux vibrations engendrées par l'action de l'Orbitor sur le collier. La solution parfaite donc pour l'irrigant qui décide d'actualiser un pivot déjà muni de poids détachables. Seul le modèle avec capuchon en plastique de l'03000 ou de l'03030 (0,4 à 0,7 bar) peut être employé avec ce genre de poids.

COURBE GÉNÉRALISÉE DES CULTURES

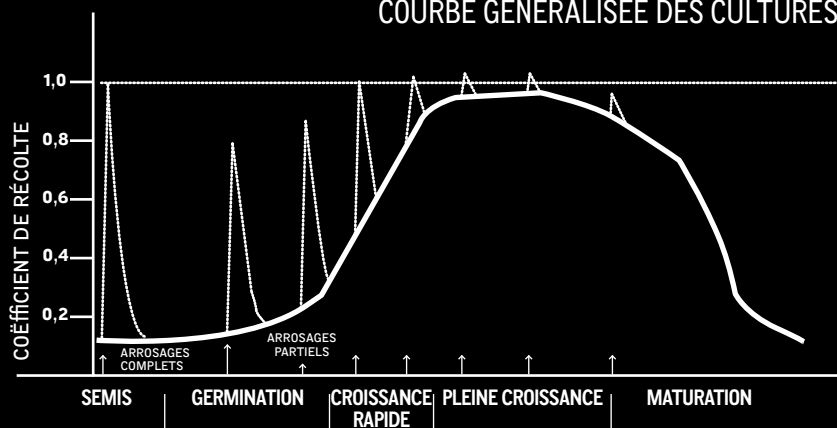

HAUTE PRÉCISION EN CONDITIONS DIFFICILES

LE RÔLE D'UN RÉGULATEUR DE PRESSION DANS UN SYSTÈME D'ARROSAGE PAR PIVOTS CONSISTE À TRANSFORMER UNE PRESSION D'ALIMENTATION VARIABLE EN UNE PRESSION DE SORTIE FIXE, QUELLES QUE SOIENT LES VARIATIONS DE PRESSION CAUSÉES PAR LES CONDITIONS HYDRAULIQUES, LES ACCIDENTS DE TERRAIN ET LES TECHNIQUES DE POMPAGE.

MATÉRIAUX
ANTICORROSION

AU NOMBRE DE SES AVANTAGES FIGURENT HAUTEUR D'IRRIGATION UNIFORME, CONTRÔLE DES PERFORMANCES DES ARROSEURS (TAILLE DES GOUTTES ET PORTÉE) ET SOUPLESSE DE FONCTIONNEMENT.

26



HI-FLO ILLUSTRÉ AVEC LE RACCORD 3/4" FNTP X 3/4" FNTP



RACCORD
À FILETAGE
CARRÉ

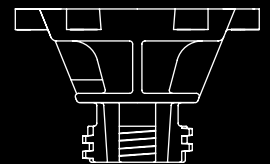

L'adaptateur intégral se raccorde directement sur tous les arroseurs Nelson des séries 3000 & 3030.

Le débit du régulateur Universal Nelson atteint 2,7 m³/h à 1 bar et plus.

RÉGULATEURS DE PRESSION

QUELLE EST LA MARGE D'INCLINAISON ACCEPTABLE? EN GÉNÉRAL, UNE VARIATION DE DÉBIT INFÉRIEURE À 10%.

Le graphique ci-contre illustre une inclinaison occasionnant une variation de débit de 10% ou plus. Si l'inclinaison à partir du point de plus bas est au-dessus de la courbe, la variation de débit dépassera les 10%. Il est important de remarquer qu'au plus la pression est basse, au plus vite l'inclinaison nécessitera une régulation de la pression.

NB : Il est intéressant d'envisager l'utilisation de régulateurs de pression pour les autres avantages qu'ils offrent, même si les variations de terrain ne sont pas le facteur principal.

CONSEILS TECHNIQUES POUR SYSTÈMES DE RÉGULATION

ATTENTION: Prévoir une marge supplémentaire de 0,35 bar pour assurer le bon fonctionnement du régulateur. À titre d'exemple, la pression minimum prévue pour un régulateur de 1,4 bar est de 1,7 bar.

ATTENTION: Tout système composé de produits Nelson requiert des régulateurs de pression Nelson. Les performances varient selon le fabricant et associer différentes marques pourrait fausser le choix des buses.

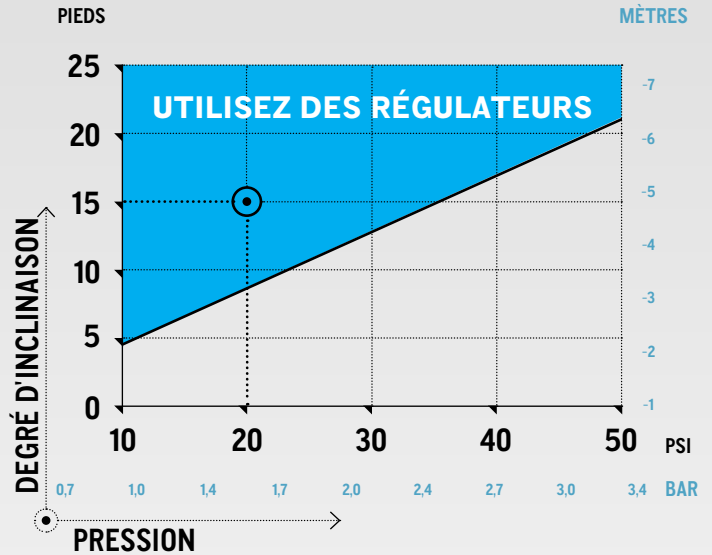

	0,4 bar (6 PSI)		0,7 bar (10 PSI)		1,0 bar (15 PSI)		1,4 bar (20 PSI)		1,7 bar (25 PSI)		2,1 bars (30 PSI)		2,8 bars (40 PSI)		3,4 bars (50 PSI)	
	UNI-FLO	HI-FLO	UNI-FLO	HI-FLO	UNI-FLO	HI-FLO	UNI-FLO	HI-FLO	UNI-FLO	HI-FLO	UNI-FLO	HI-FLO	UNI-FLO	HI-FLO	UNI-FLO	HI-FLO
3/4" FNPT X FILETAGE CARRÉ	9572-001	9611-001	9572-002	9611-002	9572-003	9611-00	9572-004	9611-005	9572-005	9611-006	9572-006	9611-007	9572-007	9611-008	9572-008	9611-009
3/4" FNPT X 3/4" FNPT	9491-001	9071-001	9491-002	9071-002	9491-003	9071-003	9491-004	9071-005	9491-005	9071-006	9491-006	9071-007	9491-007	9071-008	9491-008	9071-009

27

RACCORD 3/4" FNPT X FNPT

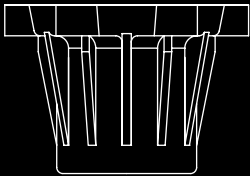

Utiliser l'adaptateur MNPT de 3/4" n°9410

CONCEPT BREVETÉ ANTICOLMATAGE

Meilleure résistance au colmatage grâce au concept du siège à support unique des modèles Hi-Flo et Universal Flo.

PERFORMANCES & PRÉCISION.

La combinaison de composants de haute précision et d'un joint torique à lubrification interne minimise la friction et l'hystérésis.



Performances anticipées. Les régulateurs de pression Nelson présentent un degré de précision de l'ordre de 6% du coefficient de variation de fabrication.

EXPANSION

VOICI MAINTENANT DE NOMBREUSES ANNÉES QUE NELSON EST PRÉSENT DANS LE SECTEUR DE L'IRRIGATION EN BOUT DE PIVOT. LES TEMPS CHANGENT ET LE BESOIN D'OPTIONS BASSE PRESSION EST ÉVIDENT. NOUS AVONS DONC ÉLARGI NOTRE GAMME, QUI S'ÉTEND DÉSORMAIS DE 1 À 5,5 BARS, DE 12 À 37 M ET DE 6 À 680 M³/H.

OPTIONS D'ARROSAGE EN BOUT DE PIVOT DE COURTE & LONGUE PORTÉE

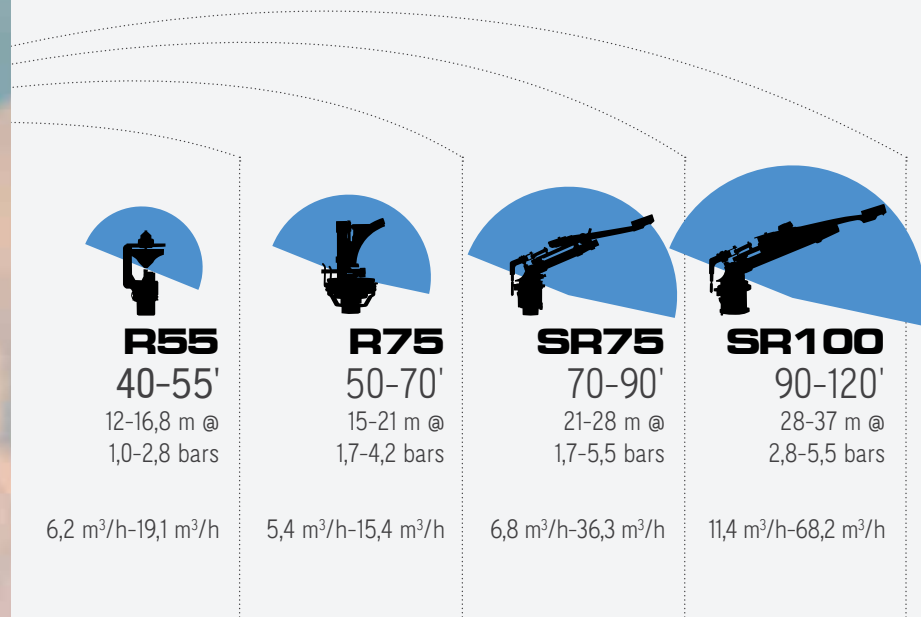

GAIN DE SUPERFICIE SUPPLÉMENTAIRE MOYEN OBTENU PAR UN PIVOT DE 400 M

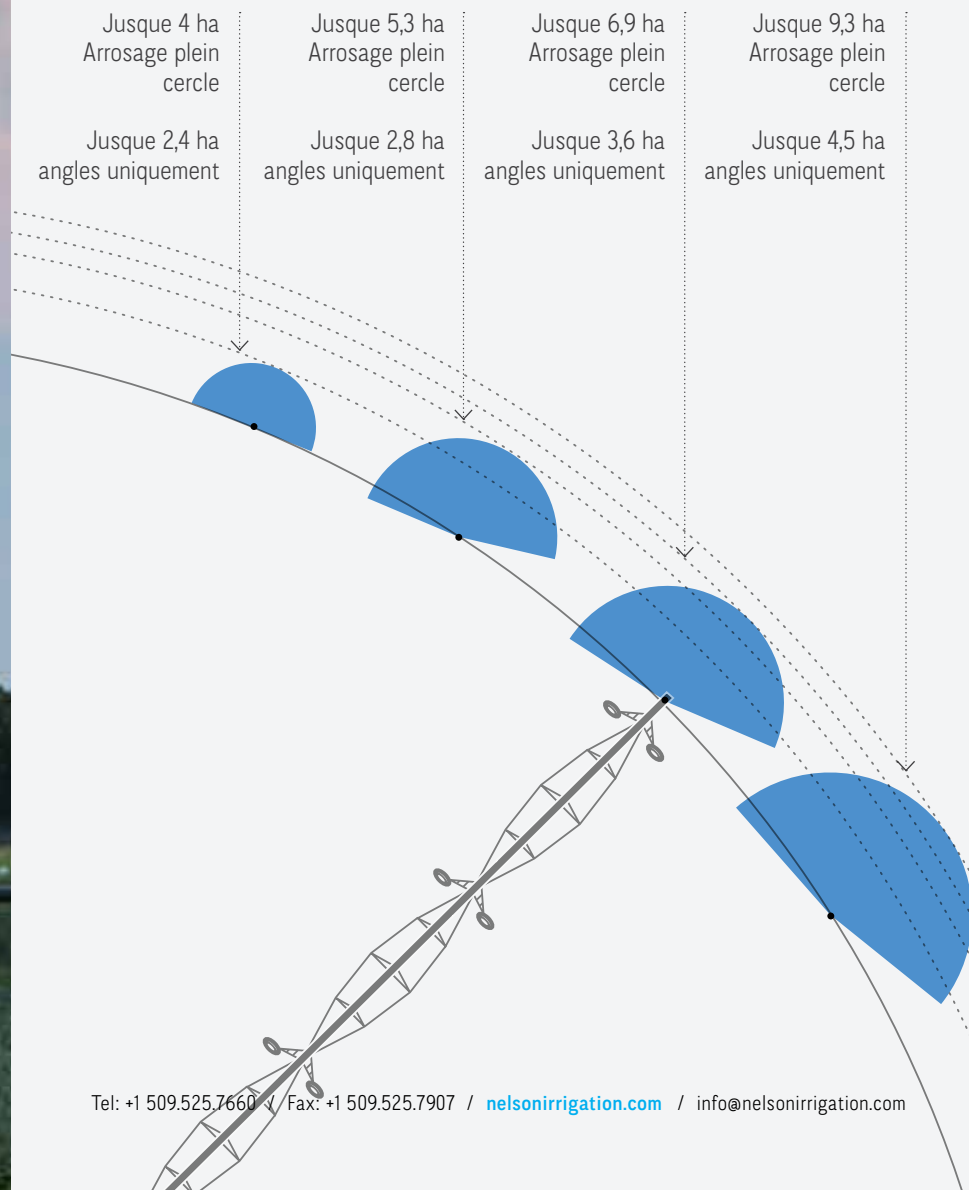

SUPERFICIE SUPPLÉMENTAIRE À BASSE PRESSION

LE SEUL ARROSEUR DU GENRE À OPÉRER DANS LA PLAGE BASSES PRESSIONS DE 1 À 2,8 BARS ET À ASSURER UN ARROSAGE SUPPLÉMENTAIRE POUVANT ATTEINDRE 4 HA (LORS D'UNE INSTALLATION SUR PIVOT DE 400M).

L'arroseur R55 transforme l'usage que font les agriculteurs d'un pivot central. Il permet d'arroser une plus grande superficie durant la rotation complète du pivot et/ou uniquement dans les angles, selon les particularités du terrain et les préférences de l'irrigant. Il peut être employé seul ou en combinaison avec un Big Gun® de plus haut débit. Le R55 (à plateau bleu) doit être monté en position verticale en bout de porte-à-faux.

Le nouveau R55i, doté d'un plateau gris spécial, a quant à lui été conçu pour les applications tête-en-bas. Cette configuration est plus facile à raccorder - d'aucuns soulignant également son efficacité à gérer les débris accumulés en bout de système. Attention : la portée du plateau gris inversé est généralement inférieure à celle du plateau bleu. Le R55/R55i peut fonctionner en continu, être couplé à une vanne de la série 800 à solénoïde, ou relié à un système de contrôle avec vanne SR100/800P ou SRNV100 (à soupape externe).

UN DEUXIÈME CANON D'EXTRÉMITÉ PEUT PRENDRE LA RELÈVE ET ARROSER DES ZONES SUPPLÉMENTAIRES NON ACCESSIBLES PAR LE SR100 - DANS LES COINS ET EN PÉRIPHÉRIE D'OBSTACLES TELS QUE LES ROUTES OU LES BÂTIMENTS.

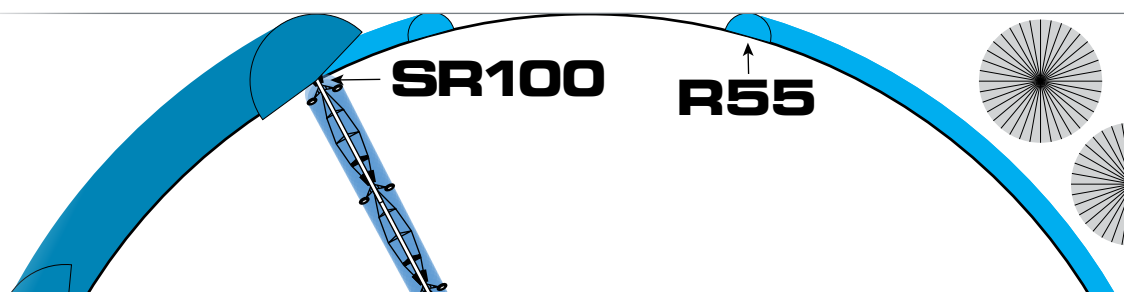

PERFORMANCES

Arrosez jusque 4 ha supplémentaires en plein cercle et jusque 2,4 ha dans les coins uniquement avec un pivot de 400m.

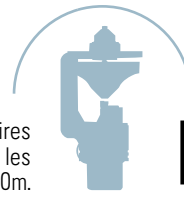

R55



Pression (psi)	Buse violette n°52		Buse rouge n°60		Buse jaune n°70		Buse verte n°80		Buse bleue n°90	
	DÉBIT (gpm)	PORTÉE (PIEDS)	DÉBIT (gpm)	PORTÉE (PIEDS)	DÉBIT (gpm)	PORTÉE (PIEDS)	DÉBIT (gpm)	PORTÉE (PIEDS)	DÉBIT (gpm)	PORTÉE (PIEDS)
15	18,3	40	27,7	41	36,6	42	45,2	42	52,0	44
20	20,9	42	31,8	44	41,8	45	51,7	45	59,7	48
25	23,4	45	35,5	48	46,7	48	57,7	49	66,7	52
30	25,8	46	38,9	49	51,1	50	63,1	51	73,2	53
35	27,9	47	42,1	50	55,1	51	68,2	53	79,0	54
40	30,0	47	44,9	50	58,8	51	72,7	54	84,3	55

MONTAGE VERTICAL

LA PRESSION DE SERVICE DOIT OSCILLER ENTRE 1 ET 2,8 BARS

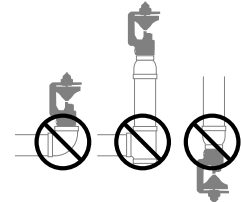
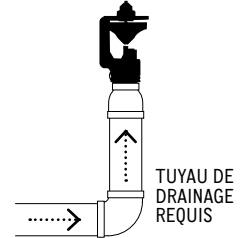

DE MAUVAISES CONDITIONS D'ENTRÉE RÉDUISENT LES PERFORMANCES

Unités Métriques

Pression (bar)	Buse violette n°52		Buse rouge n°60		Buse jaune n°70		Buse verte n°80		Buse bleue n°90	
	DÉBIT (m³/h)	PORTÉE (m)	DÉBIT (m³/h)	PORTÉE (m)	DÉBIT (m³/h)	PORTÉE (m)	DÉBIT (m³/h)	PORTÉE (m)	DÉBIT (m³/h)	PORTÉE (m)
1,00	4,1	11,9	6,2	12,2	8,2	12,5	10,1	12,5	11,6	13,4
1,50	5,0	13,1	7,5	14,0	9,9	14,0	12,2	14,3	14,1	14,9
2,00	5,7	14,0	8,7	14,9	11,4	15,2	14,1	15,5	16,3	16,2
2,50	6,5	14,3	9,7	15,2	12,7	15,5	15,7	16,2	18,3	16,8
2,75	6,8	14,3	10,2	15,2	13,3	15,5	16,5	16,5	19,1	16,8

Ces données ont été enregistrées dans des conditions de fonctionnement idéales et peuvent être affectées par de mauvaises conditions d'entrée hydraulique, de vent ou autres facteurs. Essais effectués sur rallonge à 2,7m de la surface de mesure. Ce document n'avance aucune estimation quant à la taille des gouttes, l'uniformité, la pluviométrie ou l'adéquation du produit à un usage particulier.



R55i

31



Pression (psi)	Buse violette n°52		Buse rouge n°60		Buse jaune n°70		Buse verte n°80	
	DÉBIT (gpm)	PORTÉE (PIEDS)	DÉBIT (gpm)	PORTÉE (PIEDS)	DÉBIT (gpm)	PORTÉE (PIEDS)	DÉBIT (gpm)	PORTÉE (PIEDS)
15	18,3	39	27,7	37	36,6	36	45,2	35
20	20,9	41	31,8	40	41,8	39	51,7	38
25	23,4	43	35,5	42	46,7	41	57,7	40
30	25,8	45	38,9	44	51,1	43	63,1	42
35	27,9	46	42,1	45	55,1	44	68,2	43
40	30,0	47	44,9	46	58,8	44	72,7	43

MONTAGE INVERSE

LA PRESSION DE SERVICE DOIT OSCILLER ENTRE 1 ET 2,8 BARS

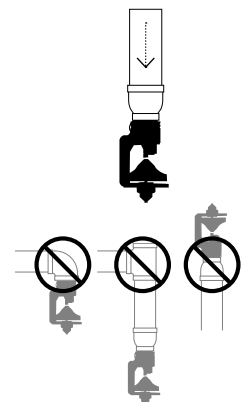

DE MAUVAISES CONDITIONS D'ENTRÉE RÉDUISENT LES PERFORMANCES

Unités Métriques

Pression (bar)	Buse violette n°52		Buse rouge n°60		Buse jaune n°70		Buse verte n°80	
	DÉBIT (m³/h)	PORTÉE (m)	DÉBIT (m³/h)	PORTÉE (m)	DÉBIT (m³/h)	PORTÉE (m)	DÉBIT (m³/h)	PORTÉE (m)
1,00	4,1	11,8	6,2	11,2	8,2	10,9	10,1	10,6
1,50	5,0	12,8	7,5	12,4	9,9	12,1	12,2	11,8
2,00	5,7	13,5	8,7	13,3	11,4	12,9	14,1	12,6
2,50	6,5	14,1	9,7	13,8	12,7	13,3	15,7	13,0
2,75	6,8	14,3	10,2	14,0	13,3	13,4	16,5	13,1

LA TECHNOLOGIE ROTATOR[®] RÉINVENTÉE

VOICI LE NOUVEL ARROSEUR
D'EXTRÉMITÉ R75. POLYVALENT ET
D'UNIFORMITÉ ÉLEVÉE, IL REPOSE
SUR LA TECHNOLOGIE ROTATOR[®]. LE
R75 ET LE R75LP (VERSION BASSE
PRESSION) PARFOND L'ARROSAGE
DE COIN ET RECOUVRENT PRÈS DE
21 M SUPPLÉMENTAIRES.

R75

2,8 à 4 bars
(40-60 psi)

R75LP

1,7 à 2,8 bars
(25-40 psi)



PERFORMANCES

Arrosez jusque 5,3 ha supplémentaires en plein cercle et jusque 2,8 ha dans les coins uniquement avec un pivot de 400m.



R75



R75LP

R75

Pression (psi)	n°52 (13/32")		n°56 (7/16")		n°60 (15/32")		n°64 (1/2")		n°68 (17/32")		n°72 (9/16")	
	DÉBIT (gpm)	PORTÉE (PIEDS)	DÉBIT (gpm)	PORTÉE (PIEDS)	DÉBIT (gpm)	PORTÉE (PIEDS)	DÉBIT (gpm)	PORTÉE (PIEDS)	DÉBIT (gpm)	PORTÉE (PIEDS)	DÉBIT (gpm)	PORTÉE (PIEDS)
25	23,6	49,0	27,3	51,0	31,2	53,0	35,4	55,0	39,8	55,0	44,4	56,0
30	26,0	52,0	29,8	53,0	34,1	54,0	38,8	57,0	43,7	57,0	48,8	58,0
35	28,0	53,0	32,4	55,0	36,9	55,0	42,0	59,0	47,2	59,0	52,6	60,0
40	30,0	54,0	34,6	56,0	39,7	56,0	44,9	59,0	50,6	60,0	56,4	61,0
40	30,0	57,0	34,6	59,0	39,7	61,0	44,9	65,0	50,6	65,0	56,4	64,0
45	31,7	58,0	36,8	60,0	42,0	62,0	47,6	66,0	53,7	66,0	59,7	65,0
50	33,6	59,0	38,8	61,0	44,4	63,0	50,2	67,0	56,5	67,0	63,1	65,0
55	35,3	59,0	40,7	62,0	46,6	64,0	52,7	68,0	59,2	68,0	66,1	66,0
60	36,8	59,0	42,7	62,0	48,8	65,0	55,0	69,0	61,9	68,0	69,2	67,0

UNITÉS MÉTRIQUES

R75LP

R75

Pression (bar)	n°52 (13/32")		n°56 (7/16")		n°60 (15/32")		n°64 (1/2")		n°68 (17/32")		n°72 (9/16")	
	DÉBIT (m³/h)	PORTÉE (m)	DÉBIT (m³/h)	PORTÉE (m)	DÉBIT (m³/h)	PORTÉE (m)	DÉBIT (m³/h)	PORTÉE (m)	DÉBIT (m³/h)	PORTÉE (m)	DÉBIT (m³/h)	PORTÉE (m)
1,75	5,4	14,9	6,3	15,5	7,1	16,2	8,1	16,8	9,2	16,8	10,2	17,1
2,00	5,8	15,5	6,7	16,2	7,6	16,5	8,7	17,4	9,8	17,4	10,9	17,7
2,50	6,4	16,5	7,5	16,8	8,5	16,8	9,7	18,0	10,9	18,0	12,1	18,3
2,75	6,8	16,5	7,8	17,1	9,0	17,1	10,2	18,0	11,5	18,3	12,7	18,6
2,75	6,8	17,4	7,8	18,0	9,0	18,6	10,2	19,8	11,5	19,8	12,7	19,5
3,00	7,1	17,7	8,2	18,3	9,4	18,9	10,6	20,1	12,0	20,1	13,3	19,8
3,50	7,7	18,0	8,9	18,6	10,2	19,2	11,5	20,4	13,0	20,4	14,4	19,8
4,00	8,2	18,0	9,5	18,9	10,9	19,8	12,3	21,0	13,9	20,7	15,4	20,4

Les rendements du R75/R75LP ont été enregistrés dans des conditions de fonctionnement idéales et peuvent être affectés par de mauvaises conditions d'entrée hydraulique, de vent ou autres facteurs. Essais effectués sur rallonge à 2,7m de la surface de mesure. Ce document n'avance aucune estimation quant à la taille des gouttes, l'uniformité, la pluviométrie ou l'adéquation du produit à un usage particulier.



BUSE FACILEMENT ACCESSIBLE



PORTÉE & UNIFORMITÉ GRÂCE AU PLATEAU À DOUBLE BUSE



BUTÉES RÉGLABLES POUR UN SECTEUR SUR-MESURE

EXIGENCES D'INSTALLATION

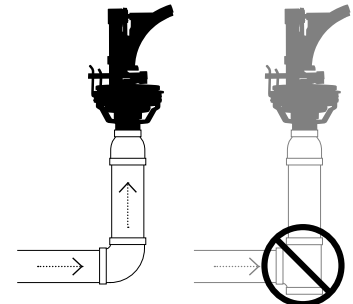

TUYAU DE DRAINAGE REQUIS

DE MAUVAISES CONDITIONS D'ENTRÉE RÉDUISENT LES PERFORMANCES

LA VIEILLE ÉCOLE N'A PAS DIT SON DERNIER MOT

CE CANON D'EXTRÉMITÉ À SECTEUR DE CERCLE ET TRAJECTOIRE BASSE A ÉTÉ SPÉCIALEMENT CONÇU POUR RÉPONDRE AUX CONDITIONS D'OPÉRATION DIFFICILES DANS LES SITUATIONS OÙ LE DÉBIT ET LA PORTÉE REQUIS SONT INFÉRIEURS À CEUX QU'OFFRENT LES BIG GUN®. UN DIFFUSEUR EST DISPONIBLE EN OPTION POUR LES SYSTÈMES À BASSE PRESSIION.

P85AS

4.5 M³/H-28.4 M³/H
(20 GPM-125 GPM)



PERFORMANCES (UNITÉS US)

Arrosez jusque 6 ha supplémentaires en plein cercle et jusque 3 ha dans les coins uniquement avec un pivot de 400m.

P85AS (SECTORIEL)

Base PSI	11/32"		3/8"		13/32"		7/16"		15/32"		1/2"		17/32"		9/16"		19/32"		5/8"		21/32"		11/16"	
	GPM	PORTÉE (PIEDS)	GPM	PORTÉE (PIEDS)	GPM	PORTÉE (PIEDS)	GPM	PORTÉE (PIEDS)	GPM	PORTÉE (PIEDS)	GPM	PORTÉE (PIEDS)	GPM	PORTÉE (PIEDS)	GPM	PORTÉE (PIEDS)	GPM	PORTÉE (PIEDS)	GPM	PORTÉE (PIEDS)	GPM	PORTÉE (PIEDS)	GPM	PORTÉE (PIEDS)
20	15,4	48	18,2	49	21,3	51	23,7	52	27,9	53	31,4	55	35,4	56	39,7	57	44,1	58	47,9	60	52,8	61	56,7	62
30	18,9	55	22,4	56	26,2	58	29,5	60	34,4	62	38,9	63	43,7	64	49,0	65	54,2	66	59,3	68	66,4	70	69,8	71
40	21,8	61	26,0	62	30,5	64	34,5	66	39,9	68	45,0	69	50,7	71	57,0	72	62,9	73	69,0	75	77,0	76	83,7	78
50	24,6	64	29,1	66	34,1	68	38,9	70	44,7	71	50,5	73	56,8	75	63,4	76	70,4	78	77,4	79	86,0	80	93,8	81
60	27,0	67	32,1	69	37,6	71	43,0	73	49,3	75	55,7	76	62,5	78	70,0	80	77,3	81	85,4	83	94,8	85	103	86
70	29,0	69	34,8	72	40,7	74	46,7	76	53,2	78	60,4	79	67,7	81	75,8	83	83,8	84	92,8	86	102	87	111	89
80	31,0	72	37,3	74	43,7	76	50,0	78	57,0	80	64,7	82	72,5	84	81,3	85	89,9	87	99,2	89	110	90	119	92
90	33,2	74	39,4	76	46,2	78	52,9	81	60,8	82	68,5	84	76,8	86	86,3	88	95,3	90	104	91	116	92	126	93
100	35,0	76	41,5	78	48,8	80	55,8	83	64,0	85	72,6	87	81,0	88	90,9	90	101	92	110	94	122	95	133	97

Données provenant d'un arroseur sur rallonge de 0,3 m - conditions de vent nulles.

PERFORMANCES (UNITÉS MÉTRIQUES)

P85AS (SECTORIEL)

Arrosez jusque 6 ha supplémentaires en plein cercle et jusque 3 ha dans les coins uniquement avec un pivot de 400m.



P85AS

Base bar	8,7 mm		9,5 mm		10,3 mm		11,1 mm		11,9 mm		12,7 mm		13,5 mm		14,3 mm		15,1 mm		15,9 mm		16,7 mm		17,5 mm	
	M ² /H	PORTÉE (M)	M ² /H	PORTÉE (M)	M ² /H	PORTÉE (M)	M ² /H	PORTÉE (M)	M ² /H	PORTÉE (M)	M ² /H	PORTÉE (M)	M ² /H	PORTÉE (M)	M ² /H	PORTÉE (M)	M ² /H	PORTÉE (M)	M ² /H	PORTÉE (M)	M ² /H	PORTÉE (M)	M ² /H	PORTÉE (M)
1,5	3,6	15,0	4,3	15,5	5,1	16,0	5,7	16,5	6,6	17,0	7,5	17,5	8,4	17,5	9,4	18,0	10,4	18,5	11,4	19,0	12,7	19,5	13,5	20,0
2	4,2	16,5	5,0	17,0	5,9	17,5	6,6	18,0	7,7	18,5	8,7	19,0	9,8	19,0	10,9	19,5	12,1	20,0	13,2	20,5	14,7	21,0	15,8	21,0
2,5	4,7	17,5	5,6	18,0	6,6	18,5	7,4	19,0	8,6	19,5	9,7	20,0	10,9	20,5	12,3	21,0	13,6	21,0	14,9	22,0	16,5	22,0	17,8	22,5
3	5,2	18,5	6,2	19,0	7,2	19,5	8,2	20,5	9,5	21,0	10,7	21,0	12,0	21,5	13,5	22,0	14,9	22,5	16,3	23,0	18,1	23,5	19,6	24,0
3,5	5,6	19,5	6,7	20,0	7,8	20,5	8,9	21,5	10,2	22,0	11,6	22,0	13,0	23,0	14,6	23,5	16,1	23,5	17,7	24,0	19,7	24,5	21,2	25,0
4	6,0	20,5	7,2	21,0	8,4	21,5	9,5	22,0	11,0	22,5	12,4	23,0	13,9	23,5	15,6	24,0	17,3	24,5	19,0	25,0	21,1	25,5	22,8	26,0
4,5	6,4	21,0	7,6	21,5	8,9	22,0	10,2	23,0	11,7	23,5	13,2	24,0	14,8	24,5	16,6	25,0	18,4	25,5	20,2	26,0	22,4	26,5	24,3	26,5
5	6,7	21,5	8,0	22,0	9,4	23,0	10,8	23,5	12,3	24,0	13,9	24,5	15,6	25,0	17,5	26,0	19,4	26,0	21,3	26,5	23,6	27,0	25,7	27,5
5,5	7,1	22,0	8,4	22,5	9,9	23,5	11,3	24,0	12,9	25,0	14,7	25,0	16,4	25,5	18,4	26,5	20,4	27,0	22,4	27,0	24,8	27,5	27,0	28,0
6	7,4	22,5	8,8	23,0	10,3	24,0	11,9	24,5	13,5	25,0	15,3	25,5	17,2	26,0	19,3	27,0	21,3	27,5	23,4	27,5	26,0	28,0	28,3	28,5
6,5	7,7	22,5	9,2	23,5	10,8	24,0	12,4	25,0	14,1	25,5	16,0	26,0	17,9	26,5	20,1	27,0	22,2	27,5	24,4	28,0	27,1	28,5	29,5	29,0
7	8,0	23,0	9,5	23,5	11,2	24,5	12,9	25,0	14,7	25,5	16,6	26,0	18,6	26,5	20,8	27,5	23,1	28,0	25,4	28,0	28,1	28,5	30,7	29,0

Données provenant d'un arroseur sur rallonge de 0,3 m - conditions de vent nulles.

TOUJOURS AUSSI DEMANDÉ, CE N'EST PAS POUR RIEN

LA SÉRIE SR PRÉSENTE
LA MÊME VITESSE DE
ROTATION LENTE DANS LES
DEUX DIRECTIONS, POUR
UNE MEILLEURE STABILITÉ
ET UNIFORMITÉ

LE PRODUIT DE
CHOIX POUR LES
APPLICATIONS DIFFICILES

UNE SEULE FOIS SUFFIT
- UN SIMPLE RÉGLAGE
PERMET DE FIXER LE
SECTEUR À 1 DEGRÉ PRÈS

SOLIDE, FIABLE ET
D'UNE SIMPLICITÉ
INTENTIONNELLE

LE
BIG
O R I G

LEADER DE QUALITÉ, PERFOR



LE SEUL CANON
D'ARROSAGE À LA
HAUTEUR, AU FIL DES
HEURES, AU FIL DES ANS

BIG GUN®

ORIGINAL

PERFORMANCES & APRÈS-VENTE



SR75

6,8 M³/H-36,3 M³/H (30 GPM-160 GPM)

FIDÈLE AUX CRITÈRES DE FIABILITÉ, PERFORMANCE, LONGÉVITÉ ET SERVICE APRÈS-VENTE QUI ONT FAIT LA RÉPUTATION DES BIG GUN®, LE SR75 DE 18° EST UN CANON ABORDABLE OFFRANT UN EXCELLENT RENDEMENT À BASSE PRESSION.



SR100

11,4 M³/H-68,2 M³/H (50 GPM-300 GPM)

LE SR100 À TRAJECTOIRE DE 18° EST LE CANON D'ARROSAGE LE PLUS PRISÉ À L'HEURE ACTUELLE. UN BIG GUN® (EN SERVICE DURANT LA ROTATION COMPLÈTE) MONTÉ SUR UN PIVOT DE 400 M PERMET D'IRRIGUER EFFICACEMENT PRÈS DE 8,1 HA SUPPLÉMENTAIRES. IL S'AGIT D'UNE ALTERNATIVE NON NÉGLIGEABLE, ÉTANT DONNÉ LA RENTABILITÉ QU'OFFRE LA MISE EN CULTURE DE CETTE SUPERFICIE ADDITIONNELLE. DES OPTIONS BASSE PRESSION SONT DISPONIBLES SI LA PRESSION N'EST PAS SUFFISAMMENT ÉLEVÉE À L'EXTRÉMITÉ DU PIVOT.

LE RÉSULTAT DÉPEND DE L'APPLICATION

CHOISIR LE SECTEUR ADÉQUAT EST
ESSENTIEL POUR GARANTIR L'UNIFORMITÉ
MAXIMALE DES ARROSEURS EN BOUT
DE PIVOT. FIXER LE SECTEUR DES BIG GUNS
À 170° ET DÉCALER L'ANGLE DE 10° VERS
L'ARRIÈRE DU PIVOT PERMET D'ATTEINDRE
LA HAUTEUR D'APPLICATION CIBLE
DU SYSTÈME.

38

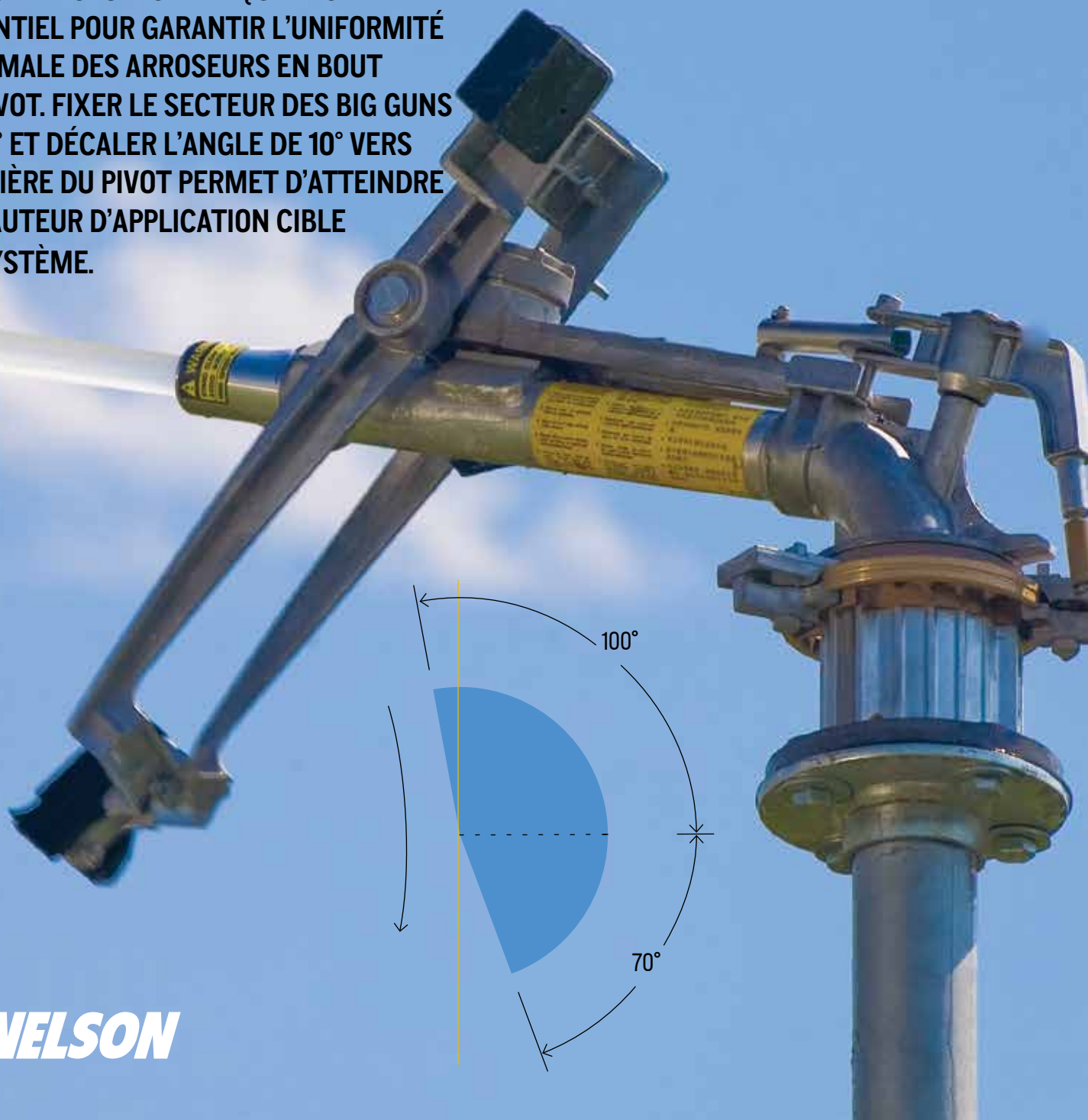

VANNE DE RÉGULATION 800P DE 2" POUR CANON D'EXTRÉMITÉ

GRANDE GAGNANTE DU PRIX AE50 OUTSTANDING INNOVATIONS (INNOVATIONS EXTRAORDINAIRES) DE L'AMERICAN SOCIETY OF AGRICULTURAL AND BIOLOGICAL ENGINEERS EN 2001, CETTE VANNE COMBINE BIG GUN® ET VANNE DE RÉGULATION DE LA SÉRIE 800 (A2 B11 C3). CE SYSTÈME DE COMMANDE POUR CANON D'ARROSAGE NE REQUIERT AUCUN SOLÉNOÏDE EN PRÉSENCE D'UN GROUPE DE SURPRESSION.

40

FONCTIONNEMENT : LA VANNE DE 2" EST NORMALEMENT FERMÉE. LORS DE LA MISE EN MARCHÉ DU GROUPE DE SURPRESSION, LA PRESSIION SUPPLÉMENTAIRE* DÉCLENCHE L'OUVERTURE DE LA VANNE ET LA MISE EN SERVICE DU CANON. AUCUN AUTRE ACCESSOIRE N'EST NÉCESSAIRE. L'EAU PRÉSENTE DANS LA CHAMBRE (+/- 24CL) EST REFOULÉE DANS LE SYSTÈME. LORSQUE LE GROUPE DE SURPRESSION S'ARRÊTE, LA PRESSIION DANS LA TUYAUTERIE REFERME LA VANNE.

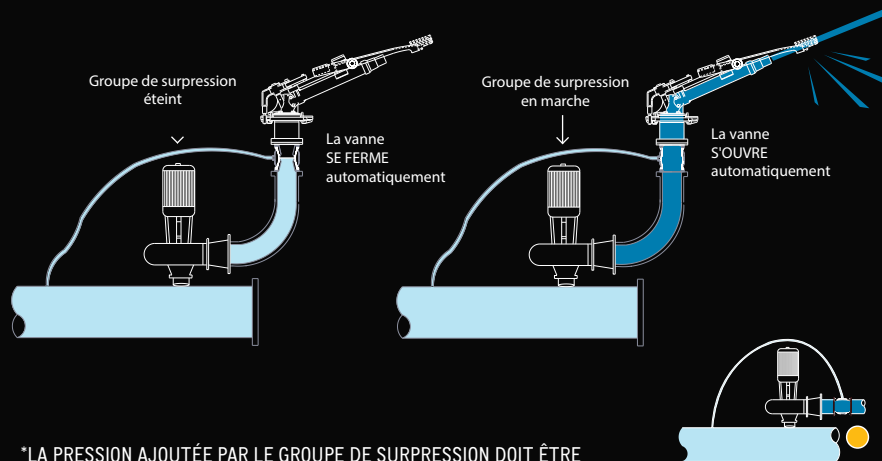

*LA PRESSIION AJOUTÉE PAR LE GROUPE DE SURPRESSION DOIT ÊTRE ÉGALE OU SUPÉRIEURE A 1,2 BAR.

INÉGALÉ POUR
L'ÉPANDAGE



BIG GUN® SRNV100 À SOUPAPE EXTERNE

IL S'AGIT DU BIG GUN® SR100 STANDARD DOTÉ D'UNE SIMPLE VANNE MÉCANIQUE À CONTRÔLE HYDRAULIQUE OU ÉLECTRIQUE, DIRECTEMENT RELIÉE AU SYSTÈME CENTRAL DU PIVOT. LE MONTAGE EXTERNE DE LA SOUPAPE ÉLIMINE LES PERTES PAR FRICTION, LES TURBULENCES ET LES RISQUES DE COLMATAGE TYPIQUES AUX AUTRES VANNES D'EXTRÉMITÉ..



VANNE DE VIDANGE

ÉLECTRIQUE ET RELIÉE AU PIVOT CENTRAL POUR PURGER AUTOMATIQUEMENT LE SYSTÈME PRESSURISÉ.

NB: LORS DE LA MISE EN EAU, LA VANNE EST OUVERTE JUSQU'À CE QUE LA PRESSION EN BOUT DE PIVOT ATTEIGNE ENVIRON 0,5 BAR. ELLE SE ROUVRIRA DÈS QUE LA PRESSION DESCEND SOUS CETTE BARRE.

41

LE DELTA P

n°12289

LE DELTA P PEUT ÊTRE COUPLÉ AU SRNV100 AFIN D'EN ACCROÎTRE LA FIABILITÉ EN ÉVITANT L'EMPLOI D'UN SOLÉNOÏDE COÛTEUX. LE DELTA P DÉTECTE LA PRESSION EN AMONT ET EN AVANT DU GROUPE DE SURPRESSION, ET COMMANDE L'OUVERTURE OU LA FERMETURE DE LA SOUPAPE EXTERNE.

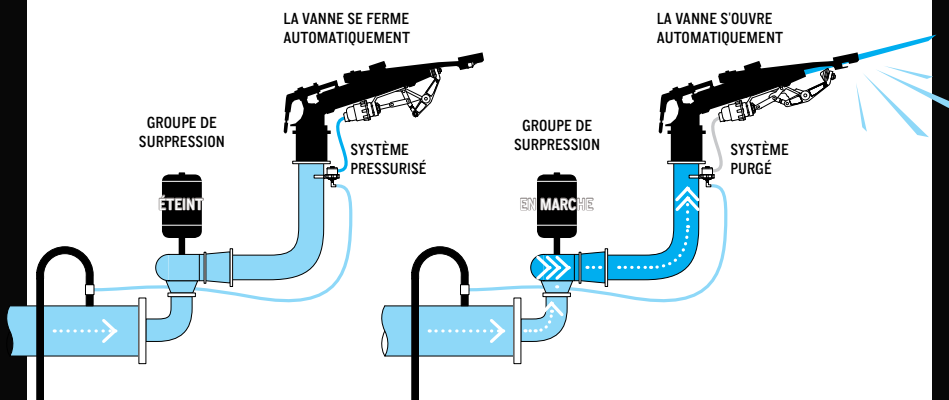

GROUPE DE SURPRESSION ÉTEINT (PRESSION HOMOGÈNE) : LE DELTA P MET LA LIGNE À LAQUELLE EST RELIÉ LE PILOTE DE LA VANNE SOUS PRESSION, LA MAINTENANT AINSI FERMÉE.

GROUPE DE SURPRESSION EN MARCHÉ (DIFFÉRENTIEL DE PRESSION SUPÉRIEUR À 1 BAR) : LE DELTA P PURGE LE PILOTE DE LA VANNE, ACTIONNANT SON OUVERTURE.

TESTÉ RÉSULTATS PROBANTS SUR LE TERRAIN

TOUS LES PRODUITS NELSON SONT TESTÉS, À CHAQUE ÉTAPE. PARCE QUE CE SONT LES PERFORMANCES SUR LE TERRAIN QUI IMPORTENT.

42



UNE RÉGULATION SUR LAQUELLE ON PEUT COMPTER, AU FIL DES SAISONS

CAGE INTERNE



FERMÉE — L'EAU EN AMONT EST DIRIGÉE DANS LES CHAMBRES EXTÉRIEURES, CE QUI ÉQUILIBRE LA MEMBRANE ET LA FORCE À S'ABAISSE CONTRE LE SIÈGE CENTRAL, COUPANT AINSI LE PASSAGE DE L'EAU.

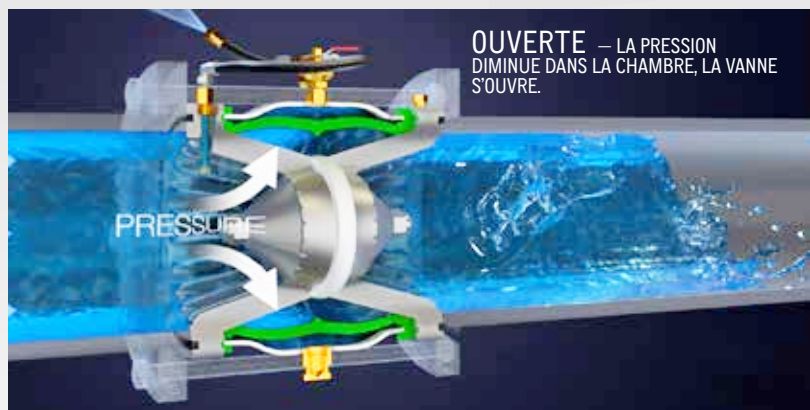

OUVERTE — LA PRESSION DIMINUE DANS LA CHAMBRE, LA VANNE S'OUVRE.

PRESSURE

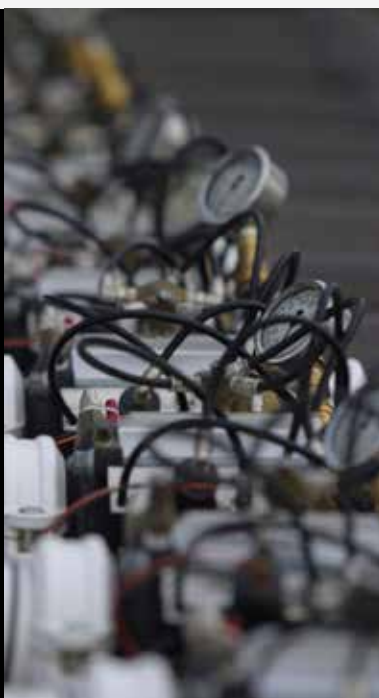

FONCTION MARCHÉ ARRÊT MANUELLE

TOUTES LES VANNES DE LA SÉRIE 800 (À L'EXCEPTION DE LA 800P) SONT ÉQUIPÉES D'UNE VANNE À TROIS VOIES AVEC FONCTION MARCHÉ/ ARRÊT MANUELLE.



ELECTROVANNE

L'AJOUT D'UN SOLÉNOÏDE REND LA FONCTION D'OUVERTURE ET DE FERMETURE ÉLECTRIQUE.

CORPS DE LA VANNE (EN ACIER GALVANISÉ POUR LES VANNES DE 6" ET 8", ET EN ALUMINIUM ANODISÉ POUR CELLES DE 2", 3" & 4").

BARRIÈRE CENTRALE EN PLASTIQUE

TOURILLON EN ACIER INOXYDABLE

CAGE

MEMBRANE (CAOUTCHOUC NATUREL SPÉCIAL)

PERTES DE CHARGE DES VANNES DE LA SÉRIE 800

(OUVERTURE COMPLÈTE)

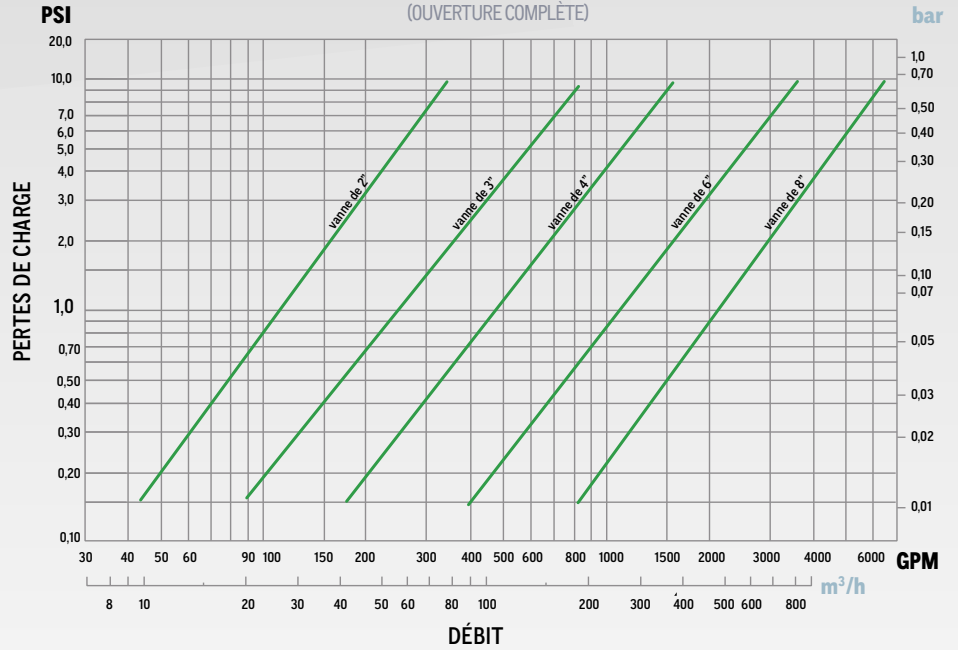

POUR LES VANNES HYDRAULIQUES À MEMBRANE DE LA SÉRIE 800, LA VERSATILITÉ EST LE MAÎTRE-MOT. LE CORPS STANDARD DE LA VANNE PEUT ÊTRE AGRÉMENTÉ DE DIFFÉRENTES COMBINAISONS DE COMMANDES PERMETTANT DE RÉGULER LA PRESSION ET LE DÉBIT DU SYSTÈME À L'UNITÉ CENTRALE, OU UN CANON D'EXTRÉMITÉ. ELLES VISENT UNE EFFICACITÉ OPTIMALE : MOINS DE PERTES DE CHARGE, HAUT DÉBIT.



RÉGULATION DE PRESSION

LE RÉGULATEUR DE PRESSION ("DÉTENDEUR" EN AVAL, "SOUPAPE DE SURPRESSION" EN AMONT) DÉTERMINE LA DIRECTION DU DÉBIT, ET PAR CONSÉQUENT LA POSITION DE LA MEMBRANE DURANT LE SERVICE.



RÉGULATION DE DÉBIT

L'AJOUT DU RÉGULATEUR DE DÉBIT (MODÈLE D18) PERMET DE CONTRÔLER LE DÉBIT DURANT LA MISE EN EAU DE L'INSTALLATION.

VANNE À AIR ACV

Casse-vide, ventouse et purge d'air continue lorsque le système est sous pression.

- » Purge d'air haut rendement à l'amorçage de la pompe
- » Casse-vide lors de l'arrêt de la pompe
- » Contrelavage du filtre
- » Évacuation de l'air aux endroits les plus élevés de la ligne
- » Purge d'air continue lorsque le système est sous pression

CONCEPT AMÉLIORÉ

LE JOINT RENFORCÉ MAINTIEN L'ALIGNEMENT

MEILLEURE ISOLATION DE L'AIR, MOINS D'ÉGOUTTEMENT LORS DE LA PURGE

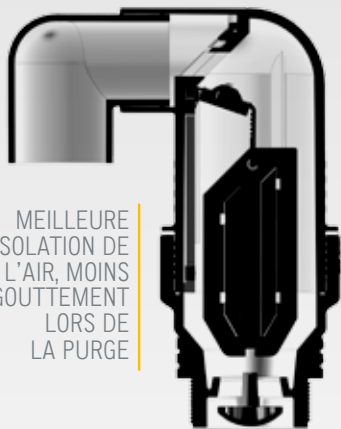

NOUVEAUX MATÉRIAUX RÉSISTANTS AUX LUBRIFIANTS DES POMPES

46

ACV DE 2" (50MM)



VANNES DE RÉGULATION DE LA SÉRIE 10000



SOUPLESSE SANS PAREILLE EN CONDITIONS DIFFICILES

LA SÉRIE 1000 EST ÉQUIPÉE POUR AFFRONTER LES RUDES ENVIRONNEMENTS AGRICOLES

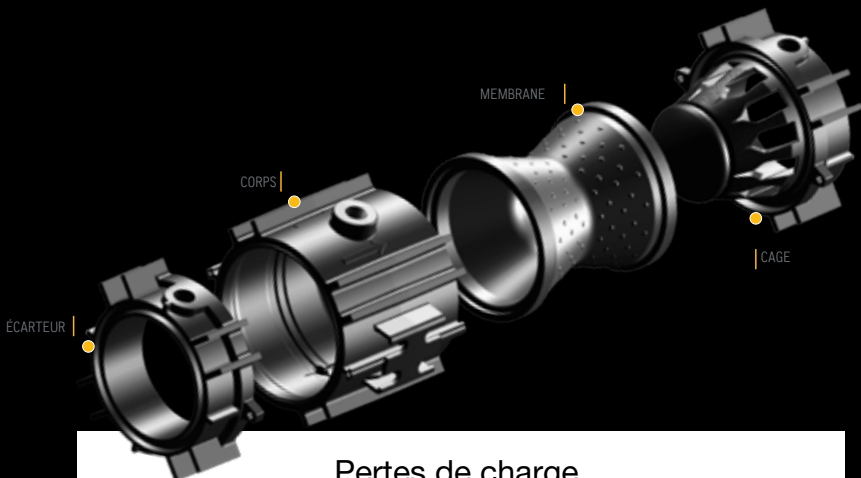

Pertes de charge des vannes en ligne de 2" & 3" de la série 1000 (plein débit)

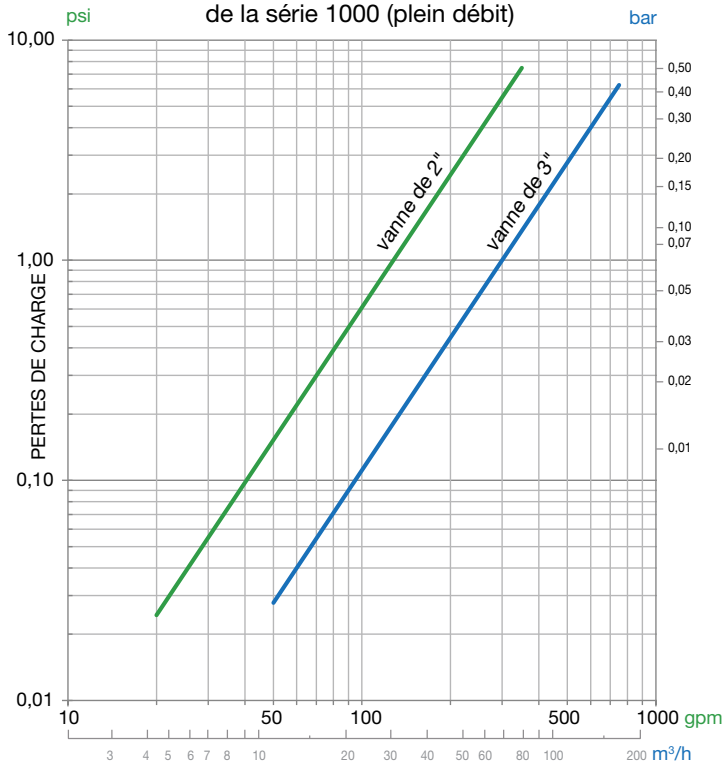

	Cv (gpm @ perte d'1 psi)	Kv (m³/h @ perte d'1 bar)
2" (50 mm)	128	113
3" (80 mm)	300	259

Perte de charge (psi)	$\frac{\text{débit (gpm)}^2}{Cv^2}$
Perte de charge (bar)	$\frac{\text{débit (m}^3\text{/h)}^2}{Kv^2}$

FILETÉE DE 1,25", 1,5", FNPT DE 2" & FBSP DE 1,5" OU DE 2"



N°11635 RACCORD À JONC DE 3" (CERTA-SET)



VICTAULIC DE 2" ET 3"



N°10356PV BRIDE ANSI MÉTALLIQUE DE 2" (FNPT)

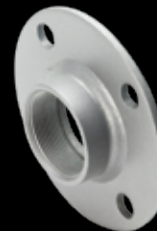

N°12167 VANNE DE 2" X ADAPTATEUR À BRIDES DE 3"



À BOISSEAU SPHÉRIQUE EN PVC DE 2" ET 3" (4" DISPONIBLE BIENTÔT)



RACCORDS FLEX POUR VANNES DE 2"*

RACCORDS À BRIDES

47

MOINS D'EAU, MOINS D'ÉNERGIE

- » Débit supérieur & diminution des pertes de charge - elles dépassent, et de loin, les autres vannes du marché.
- » Contrôle plus précis et plus stable de la pression sur une plage de débits plus large.
- » Régulation nécessitant un différentiel de pression minimal.



APPLICATIONS

- » Régulation de zone pour l'irrigation par arroseurs ou goutte-à-goutte des cultures de rangée, des pépinières, des vergers et des vignes.
- » Installation sous un Big Gun® dans le cadre d'un arrosage à couverture intégrale, en bout de pivot et de la gestion du milieu ambiant, notamment la lutte contre les incendies, le refroidissement et comme antipoussière.

INVENTÉ, CONÇU & FABRIQUÉ DANS UN BUT BIEN PRÉCIS

CHEZ NELSON IRRIGATION CORPORATION, NOUS NOUS SOMMES PLEINEMENT ENGAGÉS À PERFECTIONNER LES TECHNIQUES D'ARROSAGE AGRICOLE. NOUS CROYONS EN NOTRE ÉQUIPE ET NOS PRODUITS, ET CONTINUONS D'INVESTIR DANS DES PROCÉDÉS DE FABRICATION DERNIER CRI POUR VOUS OFFRIR LES SOLUTIONS D'ARROSAGE LES PLUS EFFICACES QUI SOIENT.



848 Airport Road, Walla Walla, Washington 99362 U.S.A.

Tel: +1 509.525.7660 / Fax: +1 509.525.7907

info@nelsonirrigation.com / nelsonirrigation.com

GARANTIE ET LIMITATION DE RESPONSABILITÉ. Nelson garantit ses produits et accessoires pendant une période d'un an à compter de la date d'achat initial, sous réserve qu'ils soient utilisés conformément aux spécifications pour lesquelles ils ont été conçus et dans des conditions normales d'utilisation et d'entretien. Le fabricant rejette toute responsabilité concernant l'installation, le retrait ou les réparations non autorisées. Le fabricant ne sera pas tenu responsable de tout dommage portant atteinte aux cultures ou autres dommages indirects résultant d'une défectuosité ou de l'inobservation de la garantie. CETTE GARANTIE REMPLACE EXPRESSEMENT TOUTE AUTRE GARANTIE EXPLICITE OU IMPLICITE NOTAMMENT EN CE QUI CONCERNE LA QUALITÉ MARCHANDE OU L'ADÉQUATION À UN USAGE PARTICULIER, AINSI QUE TOUTE AUTRE OBLIGATION OU RESPONSABILITÉ DU FABRICANT. Aucun agent, employé ou représentant du fabricant n'est habilité à renoncer aux clauses de cette garantie ou à y apporter des modifications ou des ajouts, ni à faire des représentations ou donner des garanties qui ne sont pas incluses dans la présente.

Ce produit peut faire l'objet d'un ou plusieurs des brevets américains suivants: 6439477, 6688539, 7048001, 7140595, 7240860, 7287710, 7562833, 7942345, 8028932, 9283577 ainsi que d'autres brevets américains en instance ou d'autres brevets étrangers déjà accordés ou en instance.